

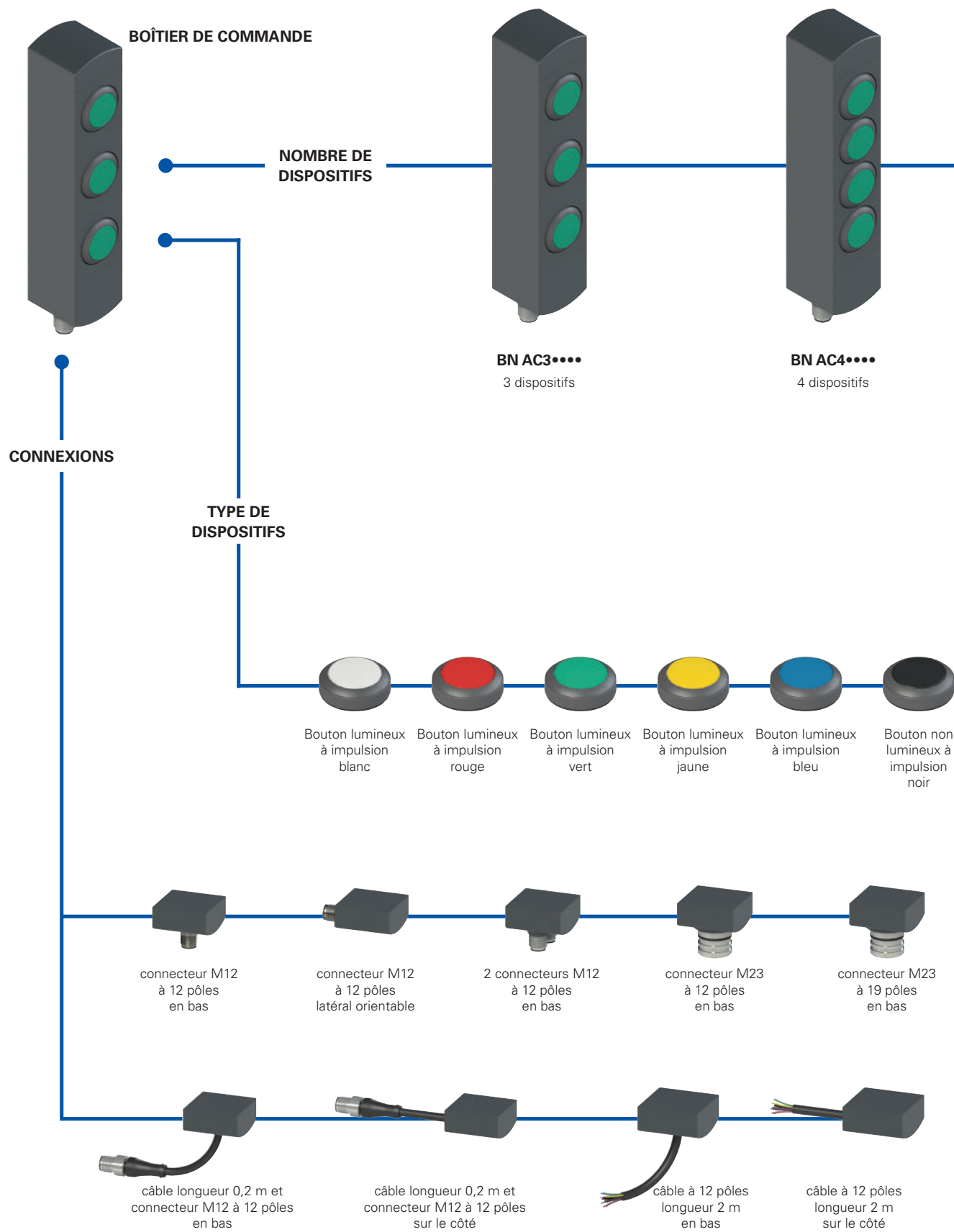

## Boîtiers de commande série BN



## Diagramme de sélection



● option du produit  
→ accessoire vendu séparément

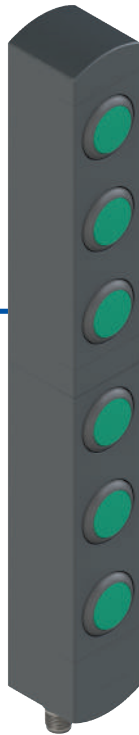

**BN AC6**•••••  
6 dispositifs

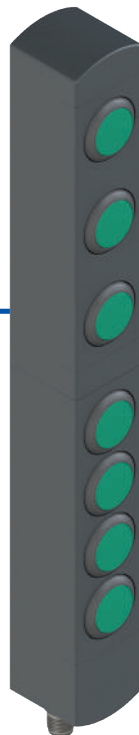

**BN AC7**•••••  
7 dispositifs



**BN AC8**•••••  
8 dispositifs



Indicateur  
lumineux  
blanc



Indicateur  
lumineux  
rouge

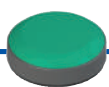

Indicateur  
lumineux  
vert



Sélecteur à  
levier, lumineux  
à 2 ou  
3 positions



Sélecteur à clé  
à 2 positions



Bouchon de  
fermeture



Bouton d'arrêt  
d'urgence  
avec déverrouillage  
par rotation



Bouton d'arrêt  
d'urgence  
avec déverrouillage  
push-pull

### Structure du code

**Attention !** La possibilité de combiner les numéros de référence n'implique pas la disponibilité effective des produits. Contacter notre bureau de distribution.

## BN AC3ZA01

Nombre de dispositifs	
<b>3</b>	3 dispositifs
<b>4</b>	4 dispositifs
<b>6</b>	6 dispositifs
<b>7</b>	7 dispositifs
<b>8</b>	8 dispositifs

Configuration des boutons	
<b>A01</b>	Configuration A01
<b>A02</b>	Configuration A02
<b>A03</b>	Configuration A03
...	autres configurations sur demande

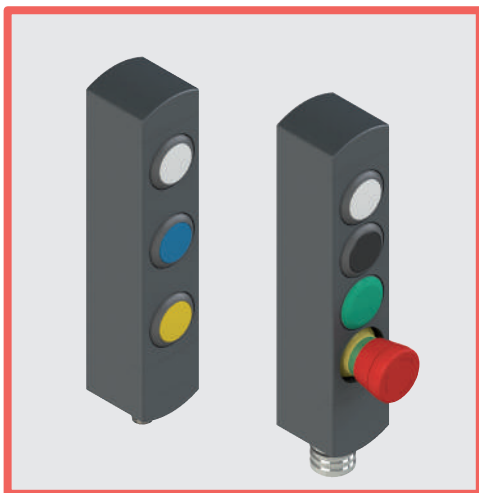

## Caractéristiques principales

- Boîtier modulaire pour 3 à 8 dispositifs.
- Position de fixation pivotante.
- Dispositifs de commande encastrés.
- Dimensions compactes, boîtier de largeur minimale.
- Nombreux dispositifs de commande disponibles.

## Labels de qualité :



Homologation UL : E131787

## Caractéristiques homologuées par UL

Electrical ratings: 24 Vdc Class 2, 0,1 A

Input Supplied by 24V dc, Class 2 Source or limited voltage limited energy, 0,096 A max. (maximum eight leds).

Output 24 Vac/dc Class 2 0,25 A Pilot Duty (maximum eight actuators, with maximum twelve contacts, NO or NC or both) or 0,18 A Pilot Duty (maximum eight actuators, with maximum sixteen contacts, NO or NC or both).

Environmental ratings: Type 1

## Caractéristiques techniques

Boîtier en technopolymère renforcé à la fibre de verre, autoextinguible et anti-choc.  
Versions avec câble intégré 12 x 0,14 mm<sup>2</sup>, longueur 2 m, autres longueurs de 0,5 à 10 m sur demande.

Versions avec connecteur M23 ou M12 intégré en acier inox.

Versions avec connecteur M12 double intégré en acier inox.

Versions avec câble de 0,2 m et connecteur M12, autres longueurs de 0,1 m à 3 m sur demande.

Degré de protection : IP65 selon EN 60529

## Généralités

Température ambiante :	-25°C ... +70°C	
Vis de fixation boîtier :	2xM5, couple de serrage 3 Nm	
Vis de fixation des modules orientables :	couple de serrage de 0,8 à 1,2 Nm	
Durée mécanique :		
Bouton à impulsion :	1 million de cycles de fonctionnement	
Bouton d'arrêt d'urgence :	50.000 cycles de fonctionnement	
Sélecteur :	300.000 cycles de fonctionnement	
Sélecteur à clé :	50.000 cycles de fonctionnement	
	30.000 cycles de fonctionnement avec extraction de clé	
	100.000 (bouton d'arrêt d'urgence)	
Paramètre de sécurité B <sub>10D</sub> :		
Force d'actionnement :		
Bouton à impulsion :	4 N min.	100 N max.
Bouton d'arrêt d'urgence :	20 N min.	100 N max.
Sélecteur :	0,1 Nm min.	1,5 Nm max.
Sélecteur à clé :	0,1 Nm min.	1,3 Nm max.

## Caractéristiques électriques des dispositifs

Tension nominale d'utilisation U <sub>e</sub> :	24 Vdc ±10% SELV	
Courant thermique I <sub>th</sub> :	1 A	
Tension nominale d'isolement U <sub>i</sub> :	32 Vac/dc	
Tension assignée de tenue aux chocs U <sub>imp</sub> :	1,5 kV	
Matériau des contacts :	contacts en argent	
Forme des contacts :	contacts autonettoyants à double coupure	
Catégorie d'utilisation du bloc de contact :	DC13 ; U <sub>e</sub> = 24 V ; I <sub>e</sub> = 0,55 A	
Tension d'alimentation LED :	24 Vdc ±15%	
Courant d'alimentation d'une seule LED :	12 mA	

## Caractéristiques électriques du connecteur M12

Tension maximale d'utilisation :	32 Vac/dc
Courant maximal d'utilisation :	1,5 A max.

## Caractéristiques électriques du connecteur M23

Tension maximale d'utilisation :	32 Vac/dc
Courant maximal d'utilisation :	3 A max.

## Conformité aux normes :

IEC 60947-5-1, IEC 60947-5-5, EN ISO 13850, UL 508, CSA 22.2 No.14

## Conformité aux exigences requises par :

Directive Machines 2006/42/CE, Directive Basse Tension 2014/35/UE, Directive CEM 2014/30/UE, Directive RoHS 2011/65/UE.

## ⚠ Installation avec fonction de protection des personnes :

Conformément à la norme EN 60947-5-1, le circuit de sécurité doit toujours être relié avec les **contacts NC** (contacts normalement fermés).

## Actionnement des commandes depuis différentes directions

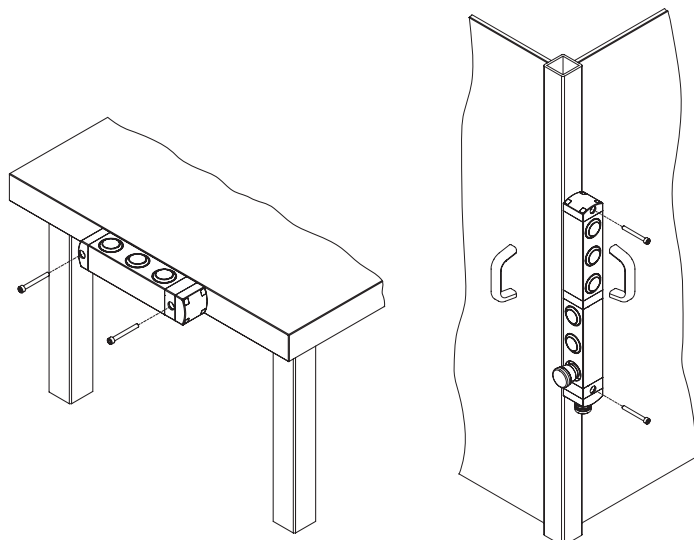

Grâce à leur structure composée de modules rotatifs, les boîtiers de commande de la série BN offrent à l'utilisateur un large éventail de possibilités de fixation à la machine.

La position des dispositifs de commande peut être choisie indépendamment de celle de montage.

Dans les configurations à 6, 7 et 8 appareils, les parties supérieure et inférieure peuvent également être alignées indépendamment l'une de l'autre. Cette caractéristique est particulièrement utile dans les situations où il est nécessaire de créer un poste de commande accessible depuis deux côtés différents de la machine, puisqu'il est possible d'utiliser un seul appareil et un seul câblage, ce qui permet de gagner du temps et de réduire les coûts.



## Caractéristiques générales



Les nouveaux boîtiers de commande modulaires de la série BN de Pizzato Elettrica s'intègrent parfaitement aux interrupteurs avec verrouillage et technologie RFID de la série NS, offrant aux fabricants de machines qui utilisent déjà ces produits la possibilité d'avoir, à proximité de l'interrupteur de sécurité, un boîtier de commande de mêmes formes et dimensions.

Les boîtiers de commande de la série BN sont disponibles dans des configurations de 3 à 8 appareils. La structure particulière composée d'éléments modulaires rotatifs permet à l'utilisateur de choisir entre de nombreuses combinaisons et d'obtenir un dispositif très polyvalent et prêt à l'emploi.

## Compatibilité avec les interrupteurs de la série NS

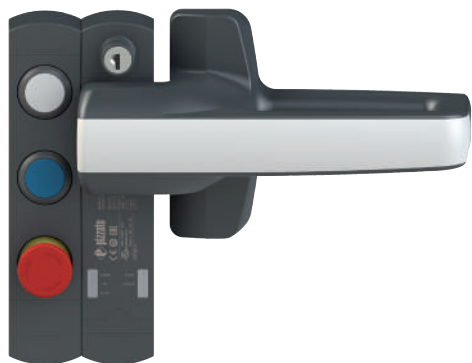

Apposés sur le côté d'un interrupteur RFID verrouillable de la série NS, les boîtiers de commande de la série BN ont les mêmes dimensions, si bien qu'on obtient ainsi un seul dispositif de sécurité intégré avec les mêmes matériaux et formes que le logement extérieur.

## Encombrement minimal



Les boîtiers de commande de la série BN se caractérisent par une épaisseur de seulement 40 mm.

Les dispositifs de commande sont encastrés dans le logement extérieur du boîtier de commande dont ils ne dépassent que légèrement à l'avant.

Cette caractéristique protège les dispositifs de commande contre les chocs accidentels, assurant une plus longue durée de vie du système et, en même temps, offre une solution au design attrayant, idéale pour toutes les machines modernes dans lesquelles cet aspect est également pris en compte.

## Modules orientables et non détachables

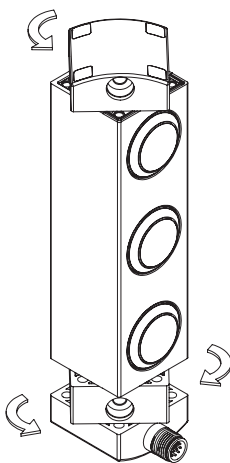

Lors de l'installation, les modules de fixation supérieur et inférieur sont réglables, de sorte que le sens de fixation de l'appareil peut être facilement changé.

L'opération est extrêmement simple, puisqu'il suffit de desserrer les vis de fixation et d'orienter les modules dans la position souhaitée par des rotations de 90°. Un autre avantage pour l'installateur est que les modules ne sont pas détachables du corps du dispositif, si bien qu'il n'est pas nécessaire de démonter les différentes pièces et qu'il n'y a donc aucun risque d'en perdre ou de ne pas pouvoir les remonter correctement.

## Sécurité anti-manipulation

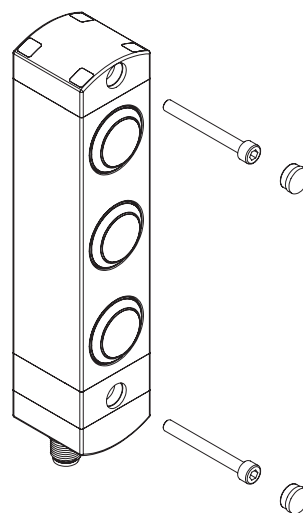

Chaque boîtier de commande de la série BN est fourni avec des capuchons de protection à clipser dans les trous des vis de fixation. Ces capuchons préviennent l'accumulation de sédiments, facilitent le nettoyage et interdisent l'accès aux vis de fixation du dispositif, ce qui permet d'offrir une plus grande garantie contre la manipulation.

## Liberté de personnalisation maximale

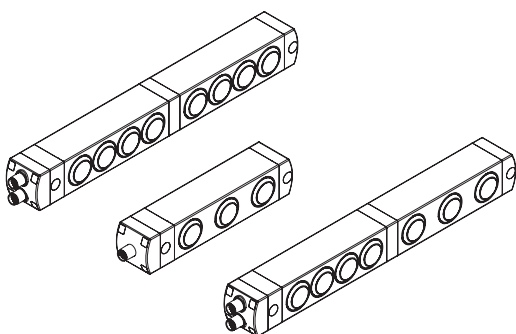

Il est possible de choisir entre différentes configurations du boîtier de commande : pour les applications standard, des configurations à 3 ou 4 dispositifs sont disponibles, tandis que pour les applications plus complexes, les versions à 6, 7 ou 8 dispositifs peuvent être mieux adaptées puisqu'elles permettent de concentrer un grand nombre de commandes et de signaux pour l'opérateur à une seule position.

Une grande variété de dispositifs peut être installée dans toutes les configurations de produits, avec entre autres un éclairage à LED intégré dans le dispositif lui-même.

## Exemples de configurations disponibles

### BN AC3ZA01



	Description	Couleur	Schéma
Dispositif 1	Bouton lumineux à impulsion 1NO	blanc	
Dispositif 2	Bouton lumineux à impulsion 1NO	bleu	
Dispositif 3	Bouton lumineux à impulsion 1NO	jaune	
Connecteur	M12 à 12 pôles en bas	/	

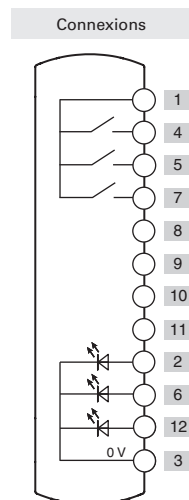

### BN AC3ZA02



	Description	Couleur	Schéma
Dispositif 1	Bouton lumineux à impulsion 1NO	blanc	
Dispositif 2	Bouton lumineux à impulsion 1NO	bleu	
Dispositif 3	Bouton d'arrêt d'urgence avec déverrouillage par rotation 2NC	rouge	
Connecteur	M12 à 12 pôles en bas	/	

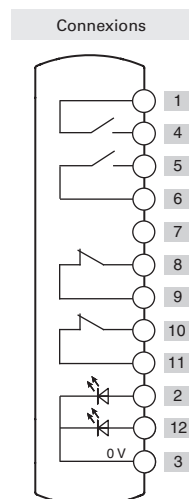

### BN AC3ZA03



	Description	Couleur	Schéma
Dispositif 1	Bouton lumineux à impulsion 1NO	blanc	
Dispositif 2	Bouton lumineux à impulsion 1NO	jaune	
Dispositif 3	Bouton d'arrêt d'urgence avec déverrouillage par rotation 2NC	rouge	
Connecteur	M12 à 12 pôles en bas	/	

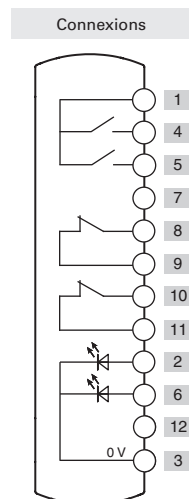



## BN AC4ZA01



	Description	Couleur	Schéma
Dispositif 1	Bouton lumineux à impulsion 1NO	vert	
Dispositif 2	Bouton lumineux à impulsion 1NO	rouge	
Dispositif 3	Bouton lumineux à impulsion 1NO	blanc	
Dispositif 4	Sélecteur à clé à deux positions 1NO	noir	
Connecteur	M12 à 12 pôles en bas	/	

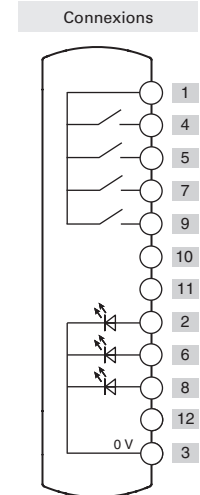

## BN AC4ZA02

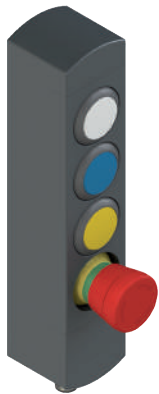

	Description	Couleur	Schéma
Dispositif 1	Bouton lumineux à impulsion 1NO	blanc	
Dispositif 2	Bouton lumineux à impulsion 1NO	bleu	
Dispositif 3	Bouton lumineux à impulsion 1NO	jaune	
Dispositif 4	Bouton d'arrêt d'urgence avec déverrouillage par rotation 2NC	rouge	
Connecteur	M12 à 12 pôles en bas	/	

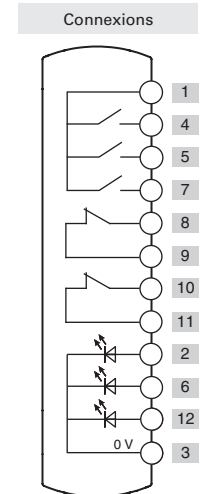

## BN AC4ZA03



	Description	Couleur	Schéma
Dispositif 1	Bouton lumineux à impulsion 1NO	blanc	
Dispositif 2	Bouton à impulsion 1NO	noir	
Dispositif 3	Indicateur lumineux	vert	
Dispositif 4	Bouton d'arrêt d'urgence avec déverrouillage par rotation 2NC	rouge	
Connecteur	M23 à 12 pôles en bas	/	

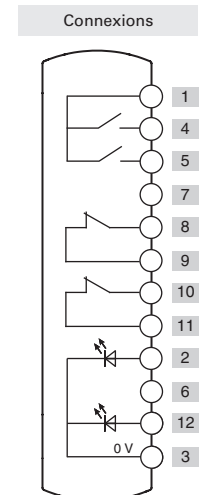

Pour l'affectation des connecteurs, voir page 9

# Boîtiers de commande série BN

## BN AC6ZA01



	Description	Couleur	Schéma
Dispositif 1	Bouton lumineux à impulsion 1NO	blanc	
Dispositif 2	Bouton lumineux à impulsion 1NO	bleu	
Dispositif 3	Bouton lumineux à impulsion 1NO	jaune	
Dispositif 4	Indicateur lumineux	vert	
Dispositif 5	Indicateur lumineux	blanc	
Dispositif 6	Bouton d'arrêt d'urgence avec déverrouillage par rotation 2NC	rouge	
Connecteur	M12 double à 12 pôles en bas	/	

### Connexions

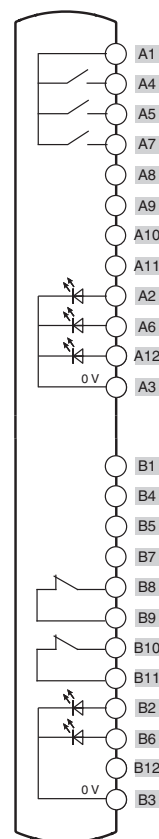

## BN AC6ZA02



	Description	Couleur	Schéma
Dispositif 1	Bouton lumineux à impulsion 1NO	blanc	
Dispositif 2	Bouton lumineux à impulsion 1NO	bleu	
Dispositif 3	Bouton lumineux à impulsion 1NO	jaune	
Dispositif 4	Indicateur lumineux	vert	
Dispositif 5	Indicateur lumineux	blanc	
Dispositif 6	Bouton d'arrêt d'urgence avec déverrouillage par rotation 2NC	rouge	
Connecteur	M23 à 19 pôles en bas	/	

### Connexions

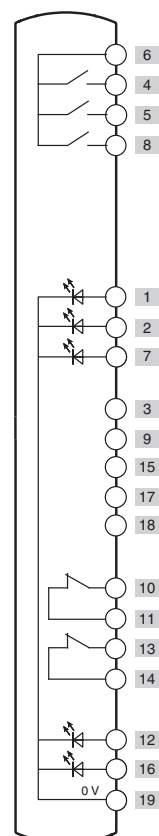





## BN AC7ZA01



	Description	Couleur	Schéma
Dispositif 1	Sélecteur à clé à deux positions 1NO	noir	
Dispositif 2	Sélecteur à levier lumineux à deux positions 1NO	noir	
Dispositif 3	Indicateur lumineux	vert	
Dispositif 4	Bouton lumineux à impulsion 1NO	blanc	
Dispositif 5	Bouton lumineux à impulsion 1NO	bleu	
Dispositif 6	Bouton lumineux à impulsion 1NO	jaune	
Dispositif 7	Bouton d'arrêt d'urgence avec déverrouillage par rotation 2NC	rouge	
Connecteur	M12 double à 12 pôles en bas	/	

### Connexions

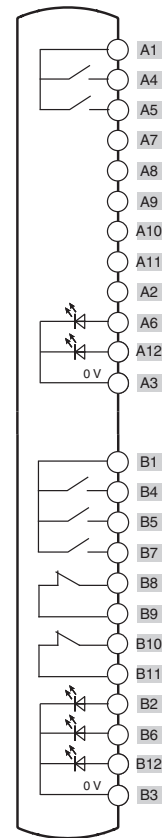

## BN AC8ZA01





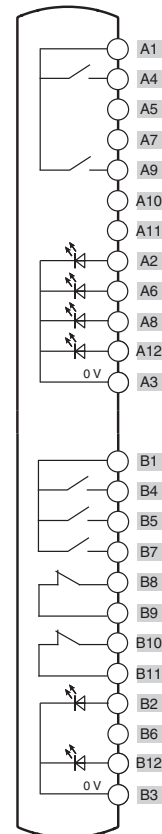

	Description	Couleur	Schéma
Dispositif 1	Sélecteur à levier lumineux à deux positions 1NO	noir	
Dispositif 2	Indicateur lumineux	rouge	
Dispositif 3	Indicateur lumineux	vert	
Dispositif 4	Bouton lumineux à impulsion 1NO	jaune	
Dispositif 5	Bouton lumineux à impulsion 1NO	blanc	
Dispositif 6	Bouton à impulsion 1NO	noir	
Dispositif 7	Bouton lumineux à impulsion 1NO	bleu	
Dispositif 8	Bouton d'arrêt d'urgence avec déverrouillage par rotation 2NC	rouge	
Connecteur	M12 double à 12 pôles en bas	/	

### Connexions



Pour l'affectation des connecteurs, voir page 9

## Dispositifs intégrés disponibles

	Description	Couleur	Article	Associable aux contacts	Encombrement (x) mm
	Bouton à impulsion lumineux	● Blanc ● Rouge ● Vert ● Jaune ● Bleu	VN NG-AC26005 VN NG-AC26001 VN NG-AC26003 VN NG-AC26002 VN NG-AC26004	1NO 2NO 1NO+1NC	3
	Bouton à impulsion non lumineux	● Noir	VN NG-AC26007	1NO 2NO 1NO+1NC	3
	Indicateur lumineux	● Blanc ● Rouge ● Vert	VN NG-AC26064 VN NG-AC26060 VN NG-AC26062	/	2,7
	Bouton d'arrêt d'urgence conforme EN ISO 13850 Déverrouillage par rotation Déverrouillage push-pull	● Rouge ● Rouge	VN NG-AC26052 VN NG-AC26055	2NC	26,4
	Sélecteur à levier lumineux avec verrine transparente pour LED	● Noir ● Noir	VN NG-AC26033 VN NG-AC26034	1NO 2NO 1NO+1NC	16,8
	Sélecteur à clé à 2 positions	● Noir ● Noir	VN NG-AC26040 VN NG-AC26043	1NO 2NO 1NO+1NC	39 (a) 14 (b)
	Bouchon de fermeture	● Noir	VN NG-AC26090	/	0
	Clé de fixation	● Noir	VN NG-AC26080	/	/

Légende :  À accrochage  À impulsion  Position d'extraction de la clé (a) avec clé (b) sans clé

## Connexions électriques

### Connecteur M12 à 12 pôles

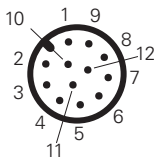

### Connecteur M12 double à 12 pôles

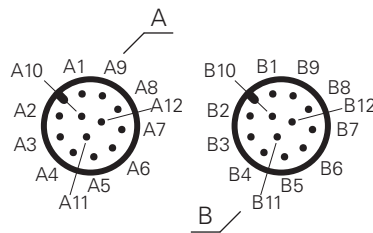

### Câble

Broche n°	Couleur câble	Broche n°	Couleur câble
1	marron	7	noir
2	bleu	8	gris
3	blanc	9	rouge
4	vert	10	violet
5	rose	11	gris-rose
6	jaune	12	rouge-bleu

### Connecteur M23 à 12 pôles

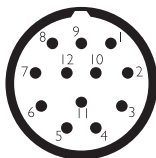

### Connecteur M23 à 19 pôles

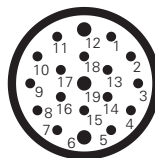



## Dessins cotés

BN AC3●●●●

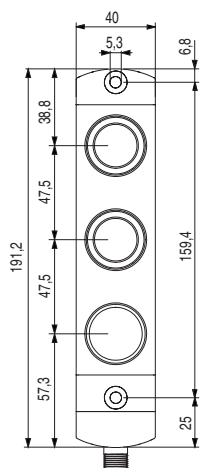

BN AC4●●●●

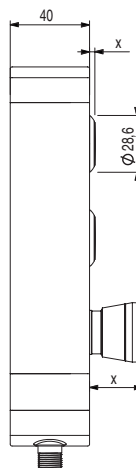
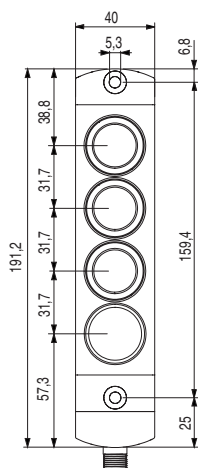

BN AC6●●●●

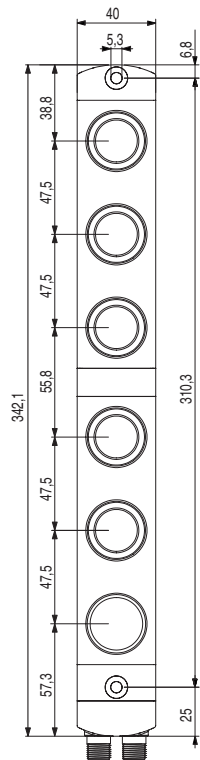

BN AC7●●●●

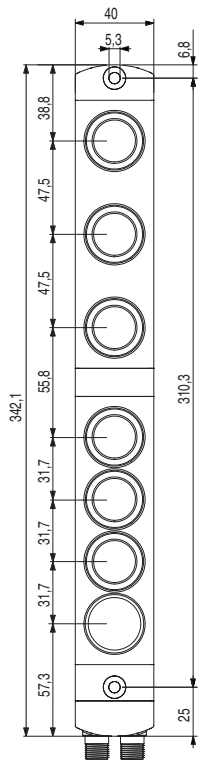

BN AC8●●●●

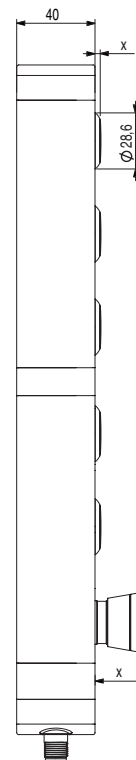
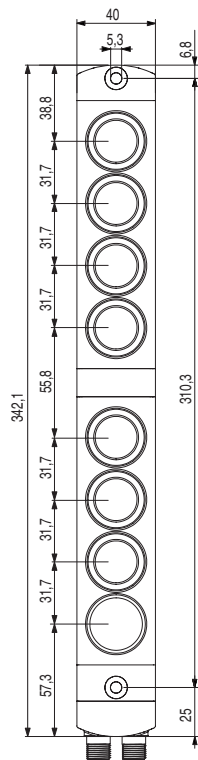

## Type de sortie

Connecteur M12 en bas

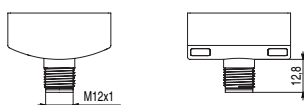

Connecteur M12 latéral

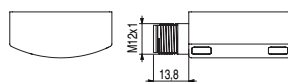

Connecteur M12 double en bas

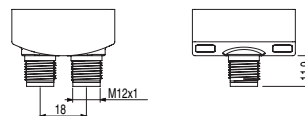

Connecteur M23 en bas

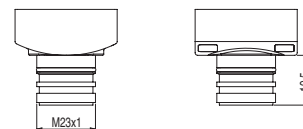

Toutes les mesures sont indiquées en mm

→ Les fichiers 2D et 3D sont disponibles sur [www.pizzato.com](http://www.pizzato.com)



Catálogo General  
Detección



Catálogo General  
HMI



Catálogo General  
Seguridad



Catálogo General  
Ascensores



Site internet  
[www.pizzato.it](http://www.pizzato.it)



**Pizzato Elettrica s.r.l.** Via Torino, 1 - 36063 Marostica (VI) Italie  
Téléphone : +39 0424.470.930  
E-mail : [info@pizzato.com](mailto:info@pizzato.com)  
Site web : [www.pizzato.com](http://www.pizzato.com)

ZE FGL28A20-FRA



Toutes les informations et les exemples d'application, y compris les schémas de raccordement, illustrés dans cette documentation sont de nature purement descriptive. C'est l'utilisateur qui a la responsabilité de s'assurer que les produits choisis et appliqués sont utilisés comme il est prescrit dans les normes afin qu'ils ne puissent porter préjudice ni aux biens ni aux personnes. Les dessins et les données contenus dans cette publication ne nous engageant pas et nous nous réservons le droit, pour améliorer la qualité de nos produits, de les modifier à tout moment et sans préavis. Tous les droits sur le contenu de la présente publication sont réservés conformément à la législation en vigueur sur la protection de la propriété intellectuelle. La reproduction, la publication, la distribution et la modification, totale ou partielle, de tout ou partie du matériel original qu'il contient (y compris, à titre d'exemple et sans s'y limiter, les textes, images, graphiques), tant sur papier que sur support électronique, sont expressément interdites sans autorisation écrite de Pizzato Elettrica Srl. Tous droits réservés. © 2020 Copyright Pizzato Elettrica.