



INSTALLATIE HANDLEIDING

Rolluikmotor met wifi en obstakelstop.

BZE45

Lees de handleiding voordat u met de installatie begint. Als deze instructies niet worden opgevolgd, kan dit leiden tot defecten en letsel waarbij geen aanspraak op garantie kan worden gemaakt.



BREL HOME

www.brel-home.com

Bezoek onze website voor meer handleidingen en informatie



BZE45-20



BZE45-40

Scan hier de QR-code voor de handleiding
en bekijk instructievideo's



Inhoudsopgave

Waarschuwingen	2
Bekabeling/motorinstallatie en compatible met hub	3
Technische gegevens/bereik/opladen van de motor	4
Functies afstandbediening	5
Instellingen	5

⚠ Waarschuwing



Plaats de motor niet in een vochtige omgeving



De motor moet beschermd worden tegen water en andere vochtige invloeden



De motor moet correct worden geïnstalleerd



Brel Motors verklaart dat de motor is gefabriceerd volgens de CE standaard 1999/5/EC norm



De antenne moet in goede conditie verkeren. Kort deze niet in. Zorg ervoor dat de antenne niet in contact komt met andere metalen. Indien dit toch gebeurt zal dit de functie beïnvloeden



Sta niet toe dat kinderen met de bedieningsapparatuur van het rolgordijn spelen. Houd afstandsbedieningen buiten bereik van kinderen. Kinderen kunnen het gevaar niet herkennen van de elektronische apparaten en mogen er daarom niet mee werken

Bewaar deze handleiding zodat u in de toekomst deze kunt raadplegen.

Bedrading

3 draden: 230V/50Hz

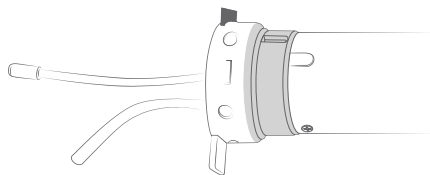

Installatie motor

Deze installatie is meestal al uitgevoerd in de fabriek.

Plaats de adapter en de meenemer aan de motor en zet de meenemer vast met de clip.

Installeer de motor met de motorsteunen en wees er zeker van dat dit goed vast zit.

Monteer de motor in de buis van de zonwering

Installeren met de BREL HOME APP

De BZE45-motor is eenvoudig te bedienen met de BREL HOME-app. De motor maakt via wifi verbinding met de BREL HOME-app en vervolgens kan de motor via de app worden ingesteld. De stappen zijn als volgt:

Stap 1: Ga naar instellingen -> Wifi-netwerk -> kies de verbinding met je thuisnetwerk -> schakel de "automatische verbinding" met je thuisnetwerk uit.

Stap 2: Download de BREL HOME-app en maak een account aan (SIGN UP)

Stap 3: Klik op product toevoegen en kies de wifi-motor

Stap 4: Doorloop alle stappen zoals aangegeven in de app.

Stap 5: Sluit de app volledig -> herstart de app -> klik op Add Room en maak de kamer waar het product zich bevindt.

Stap 6: Ga naar de wifimotor en koppel de nieuw aangemaakte ruimte aan de wifi-motor.

Volg de instructies op de volgende pagina's als u de motor per zender wilt installeren.

Scan de QR-code voor instructievideo's

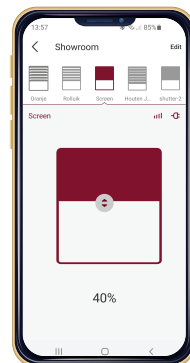

BZE45-20



BZE45-40

Technische data van de motor

	BRE45-20	BRE45-40
Motor Voltage	230V	230V
Kracht	161W	228W
Draaisnelheid	20Nm	40Nm
Maximum motor looptijd	4 min	4 min
Snelheid	15 rpm	15 rpm
Amperage	0.69A	0.99A
Vocht en stof	IP44	IP44

Opslag is tot 20 kanalen

Werktemperatuur van de motor



Zwaar gebruik: Normaal gebruik:

- 10°C tot +40°C - 20°C tot +70°C

Bereik

L1 = 100 meter

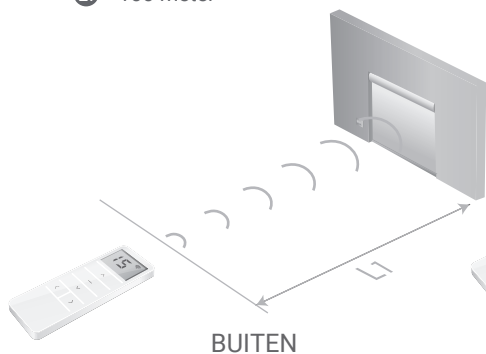

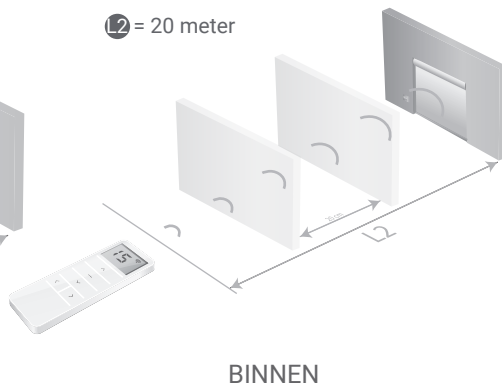

L2 = 20 meter

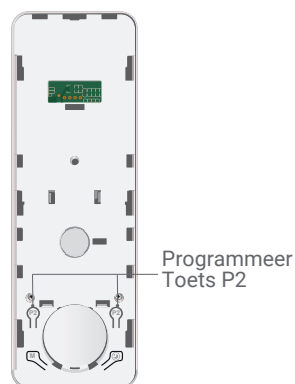
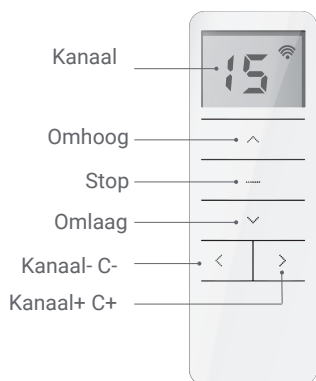

Functies Afstandsbediening



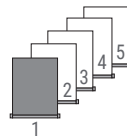

Step 1 Het programmeren van de eerste afstandsbediening/kanaal

-  De afstandsbediening kan op 15 kanalen uitzenden en dus ook meerdere motoren aansturen. Kies daarom eerst het gewenste kanaal bij het desbetreffende product/motor. Kies een vrij kanaal. Wij adviseren 1 motor per kanaal.
-  De afstandsbediening heeft een kanaal 0. Alle motoren die op kanaal 1-15 zijn geprogrammeerd staan automatisch op kanaal 0.
-  Wanneer achteraf blijkt dat u bij een product het verkeerde kanaal hebt geprogrammeerd, ga dan naar **Resetten naar fabrieksinstellingen**.



► Selecteer het gewenste kanaal

Step 2 Verbinding tot stand brengen

-  Indien u niet binnen 10 seconden begint met programmeren dan zal de motor uit de programmeer modus gaan.
-  Tijdens het programmeren dient u de toets kort in te drukken. Indien u deze lang dient vast te houden staat dit vermeld
-  De motor bevestigt iedere afgeronde stap met een op en neer beweging(†).
-  Als een procedure niet gaat zoals gepland, wacht dan 20 seconden en begin dan opnieuw.

Power on



-  Als er GEEN eindposities zijn ingesteld dan zal de motor in de puls mode bewegen. Ga dan naar stap 3.
- Als er eindposities zijn ingesteld controleer dan de eindposities. Indien juist ga dan naar stap 5.
- Waarschuwing: Als de eindposities niet goed zijn ga dan naar optie A

Step 3 De draairichting omdraaien (alleen indien deze niet goed is)

Alleen mogelijk indien er geen eindposities zijn ingesteld

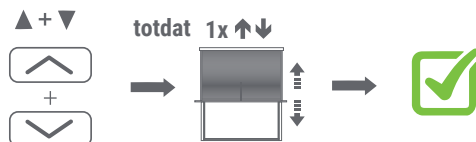

Druk tegelijk de **OP** en **NEER** toets in, totdat de motor op/neer beweegt.

De draairichting van de motor is aangepast.

Step 4 Het instellen van de eindpositie

-  Om de motor één stapje te bewegen: druk kort op de **OP** of **NEER** toets
-  Om de motor continue te bewegen: druk 3 seconden op de **OP** of **NEER** toets (LET OP! Druk tijdig op **STOP**)

1. Instellen van de gewenste bovenpositie



Gebruik de bedieningsknoppen om de motor op de gewenste **bovenste** positie te zetten

Druk tegelijk op de **omhoog** en **stop** toets totdat de motor 2x op/neer beweegt

De bovenste positie is ingesteld

2. Instellen van de gewenste onderste positie



Gebruik de bedieningsknoppen om de motor op de gewenste **onderste** positie te zetten

Druk tegelijk op de **stop** en **omlaag** toets totdat de motor 2x op/neer beweegt

De onderste positie is ingesteld

De motor is nu klaar voor gebruik

Als u niet tevreden bent met de ingestelde eindposities, ga dan naar optie A, of naar het **Resetten van de motor**.

Step 4 B Automatisch instellen eind posities

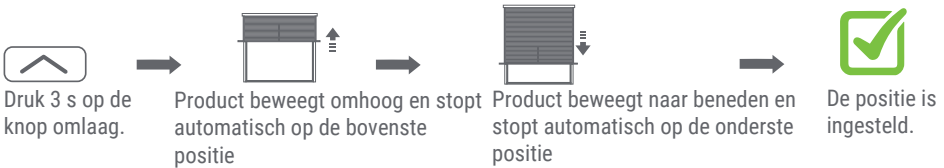

Druk 3 s op de knop omlaag.

Product beweegt omhoog en stopt automatisch op de bovenste positie

Product beweegt naar beneden en stopt automatisch op de onderste positie

De positie is ingesteld.

Als deze instelling is geactiveerd, zal na 50 keer op en neer bewegen de motor automatisch de bovenpositie corrigeren.

Step 5 Instellen van de favoriete positie (indien gewenst)



Ga naar de gewenste favoriete positie

Druk op de **P2** toets. De motor beweegt op/neer

Druk op de **STOP** toets. De motor beweegt op/neer

Druk op de **STOP** toets. De motor beweegt 2x op/neer

Houd de stop toets 3 seconden ingedrukt om naar de favoriete positie te gaan.

Herhaal deze procedure om de favoriete positie te verwijderen.

Extra instellingen

Optie A Het aanpassen van de bovenste positie

Indien het bijstellen niet mogelijk is ga dan naar het **resetten van de motor**.



Houd stop en omhoog ingedrukt totdat de motor op/neer beweegt.

Ga naar de nieuwe bovenste positie

Houd stop en omhoog ingedrukt totdat de motor 2x op/neer beweegt.

Het aanpassen van de onderste positie

Indien het bijstellen niet mogelijk is ga dan naar het **resetten van de motor**.



Houd stop en omlaag ingedrukt totdat de motor op/neer beweegt.

Ga naar de nieuwe onderste positie

Houd stop en omlaag ingedrukt totdat de motor 2x op/neer beweegt.

Optie B Het aanmelden van een extra afstandsbediening/kanaal

Alleen mogelijk indien de eindposities zijn ingesteld

a = Bestaande afstandsbediening/kanaal

b = Nieuwe afstandsbediening/kanaal

Methode 1

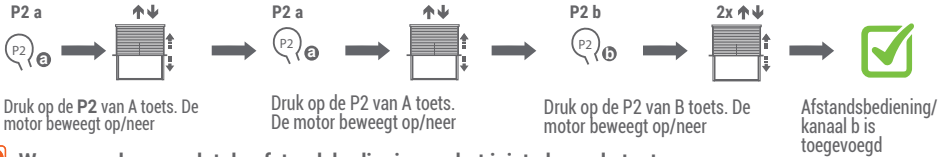

i Wees er zeker van dat de afstandsbediening op het juiste kanaal staat.

f Om een zender/kanaal te verwijderen herhaal de procedure

Methode 2 (Indien de oude zender kwijt of kapot is)



i Om een zender/kanaal te verwijderen herhaal de procedure

Optie C Puls mode



Optie D Zon- windmeter (DD-116 en DD-118)

Toevoegen / verwijderen

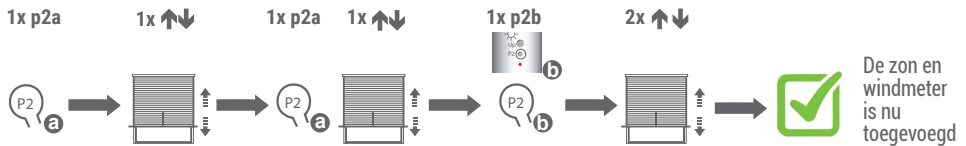

Door de bovenste stap te herhalen, wordt de zon en windmeter verwijderd.

Optie E Veiligheidsfunctie voor de windsensor

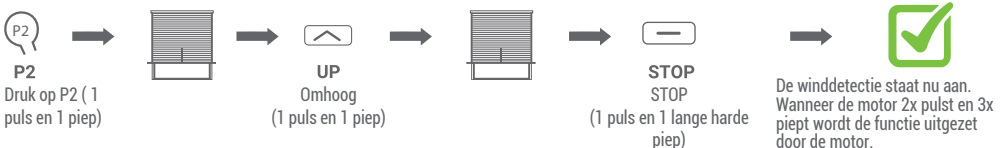

* De fabrieksstandaardmodus is AAN; Nadat de winddetectiefunctie is uitgeschakeld, kan deze gedurende 30 minuten normaal werken zonder het reactiesignaal te ontvangen.

⚠️ NOTE Als er een windsensor op de motor is aangesloten, wordt deze functie geactiveerd. Als de motor niet elke 30 minuten een signaal ontvangt van de windsensor gaat de luifel omhoog, bij een defecte windsensor gaat de luifel na 30 minuten automatisch naar binnen.

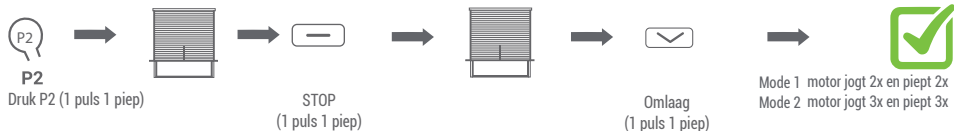
Optie F Aan / uit zon functie (Factory setting = on)**Optie G Motor ondergrens retour functie**

Modus 1: na het instellen van de limieten, geen gevoelige stal detectiefunctie binnen 20 cm onder de bovengrens, gevoelige detectiefunctie binnen 20 cm boven de ondergrens; geen gevoelige stall detectiefunctie binnen 10 cm boven de ondergrens.

Modus 2: Geen gevoelige stal detectiefunctie binnen het limietbereik.

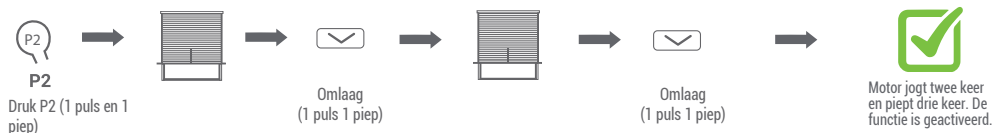
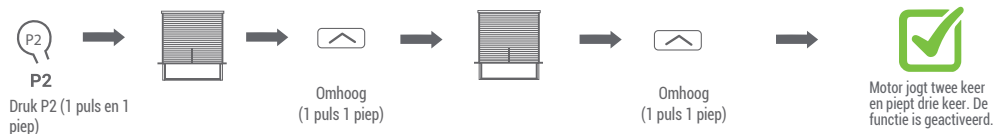
Optie H Obstakel detectie**Optie I Motor modus switch****Optie J Activeren Wi-Fi Functie**