



BREL HOME



CATALOGUS 2025

BREL HOME

Geldig tot nader order

Online catalogus is maatgevend

V2025-01NL



INHOUD

■ Ervaar het met BREL	6
■ Buitenzonwering	9
Solar	10
230 volt radio	18
230 volt standaard	22
■ Binnenzonwering	34
Bovenbak motoren	36
Buismotoren	46
Matter motoren	54
Adaptieschema	64
Gordijnrailmotoren	67
■ Projectzonwering	72
Spanningsloze schakeling	74
Projectmotoren	75
■ Smart Home	79
■ Zenders	85
■ Training	97
■ Promotie	98
■ Garantie	99
■ Logistieke service	100
■ Customer service	101
■ Rekentool	102
■ Algemene voorwaarden	105



ERVAAR HET MET BREL

Gespecialiseerd in motorisatie van zonwering



Sinds 2004 brengt BREL motoren voor de aansturing van zonweringen op de markt. Vanaf 2013 gebeurt dit vanuit Brel Nederland BV onder de merknaam BREL HOME. We leveren motoren aan alle grote fabrikanten in Europa en een groot aantal dealers in Nederland.

Pioniers

Ons bedrijf kenmerkt zich door betrouwbaarheid en innovatie. We waren de eerste met accu motoren in Nederland en de eerste met een Solar-oplossing voor buitenzonwering. We bieden verschillende soorten zonnepanelen aan. We pionieren om het comfort in wonen te verhogen op een duurzame en betaalbare wijze.

Slimme voordelen

Met onze jarenlange ervaring ontwikkelen wij de beste oplossingen voor aansturing en bediening van zonweringen. We zetten de voordelen op een rij:

- Eenvoudige bediening: met afstandsbediening en/of via de BREL HOME app.
- Opladbare Li-Ion batterijen, geïntegreerd in het product, veilig en gemakkelijk.
- Inbraakvertragend: rolluiken met BREL motoren remmen de kans op inbraak.
- Slow stop functie: laat rolluiken of screens geruisloos sluiten.
- Waterdicht: alle verbindingen tussen snoer, paneel en motor zijn voorzien van waterdichte DIN pluggen, voor jarenlang probleemloos gebruik.
- Geen omkijken naar: éénmaal gemonteerd werkt het probleemloos.
- Duurzaam ontwerp: gericht op jarenlang gebruik, batterijen worden gerecycled via Stibat en WeCycle.
- CO2 reductie door bomenplant voor BREL SOLAR producten.

Ontdek alle producten van BREL online



De website van BREL HOME is voorzien van verschillende soorten informatie over de producten. Iedere motor en/of zender is voorzien van specificaties met de daarbij behorende handleidingen voor de installatie van het product. Naast de handleidingen zijn er ook nog korte instructievideo's die gaan over de installatie van de motoren, bediening met de BREL HOME app en de handzenders.

Meer weten? Ga naar www.brel-home.com



Eenvoudig informatie vinden

Gebruik onze handige configurator om snel en eenvoudig aan de juiste informatie te komen als je niet weet welke type motor er in de zonwering zit. In de handleiding wordt eenvoudig uitgelegd hoe je de motor moet programmeren.



Verkooppunten

De website van BREL HOME geeft ook aan welke bedrijven zonwering met BREL motoren verkoopt. Zo ben je makkelijker vindbaar voor consumenten. Wil jij hier met jouw bedrijf ook bij staan? Stuur dan een mail naar sales@brel-home.com



BUITENZONWERING

BREL SOLAR

10

230 volt motoren radio

18

230 volt motoren standaard

22



BREL SOLAR

Laat de zon schijnen. Geniet van de energie!



Zonne-energie is de toekomst

De zon schenkt ons iedere dag licht en warmte. We genieten van doorbrekende zonnestralen om te ontspannen én om energie op te wekken. De zon is onze grote energiebron die we bij BREL HOME inzetten om een prettig leefcomfort in en om jouw huis te creëren.

Door het inzetten van zonne-energie voor jouw leefcomfort ben je niet meer afhankelijk van het stroomnetwerk en verbruik je minder energie. Met BREL Solar creëren we gemakkelijk en snel een optimaal binnencomfort zonder dat een airco nodig is. Je bespaart hiermee energiekosten. De zon laadt de accumotoren op waarmee je de zonwering, rolluiken of screens omhoog of omlaag doet. Zo draag je bij aan een duurzamere wereld.



Eenvoudig en snel

Met behulp van onze BREL SOLAR app bepaal je de perfecte locatie met het meeste licht voor het plaatsen van het zonnepaneel. Handig tijdens inmeten en montage.



Solar motoren

De standaard BREL SOLAR motoren zijn 13Nm en 20 Nm. Voor grote screens en knikarmschermen heeft BREL een 50Nm SOLAR motor en voor kleine ramen is er de 6Nm motor met externe accu.

DUURZAME IMPACT

BREL SOLAR oplossingen maken duurzame impact



Waarom bomen planten?

Bomen nemen niet alleen CO2 op, ze hebben tal van andere voordelen. Ze zorgen voor biodiversiteit, schaduw, voedsel en economische ontwikkeling.

Wereldwijd zijn er veel organisaties die zich bezighouden met het planten van bomen en/of het behouden van bestaand bos. Wij hebben ervoor gekozen om met unFootprint samen te werken. Zij hebben op basis van meer dan 30 uitgangspunten en criteria beoordeeld. Trees for the Future kwam als beste organisatie naar voren.



Wat zijn de voordelen van Trees for the Future?

Trees for the Future levert een meetbare positieve impact op 9 van de wereldwijd ondertekende 17 Sustainable Development Goals:

- No poverty;
- Zero hunger;
- Good Health and well-being;
- Decent work and economic growth;
- Reduced inequalities;
- Responsible consumption and production;
- Climate action;
- Life on land;
- Partnership for the goals.

SOLARIS 35

35mm 12V elektronische radio motorset met externe accu met DIN stekker



- Elektronische eindafstelling
- Ingebouwde ontvanger
- 12V DC met externe Li-ion batterij
- Speciaal voor smalle rolluiken en screens (60cm) en BR1293 montagesteun
- Waterdichte DIN stekker
- Laag energieverbruik
- Pulsbediening
- Set bevat accu DC-1276D (295x27x27)

TECHNISCHE SPECIFICATIES

Bestel code	Kracht (Nm)	Snelheid (rpm)	Diameter (mm)	Motor Lengte (mm)	Kabel lengte (cm)	Vermogen (W)	Stroom (A)	Spanning (V)	Water bestedigheid
BCE35-06	6	16-20-24	35	503	15	35	3.00	12	IP44

SOLARIS 35

35mm 12V elektronische radio motor met DIN stekker



- Elektronische eindafstelling
- Ingebouwde ontvanger
- 12V DC met ingebouwde Li-ion batterij
- Waterdichte DIN stekker
- Obstakeldetectie en vorstbeveiliging
- Doekrekcorrectie

TECHNISCHE SPECIFICATIES

Bestel code	Kracht (Nm)	Snelheid (rpm)	Diameter (mm)	Motor Lengte (mm)	Kabel lengte (cm)	Vermogen (W)	Stroom (A)	Spanning (V)	Water bestedigheid
BLE35-13 SHU	13	7-10-13	35	670	15	38	3.23	12	IP44

SOLARIS 45

45mm 12V elektronische radio motor met DIN stekker



- Elektronische eindafstelling
- Ingebouwde ontvanger
- 12V DC met ingebouwde Li-ion batterij
- Waterdichte DIN stekker
- Obstakeldetectie en vorstbeveiliging
- Doekrekcorrectie

TECHNISCHE SPECIFICATIES

Bestel code	Kracht (Nm)	Snelheid (rpm)	Diameter (mm)	Motor Lengte (mm)	Kabel lengte (cm)	Vermogen (W)	Stroom (A)	Spanning (V)	Water bestedigheid
BLE45-20 SHU	20	10	45	664	15	50	4.10	12	IP44

SOLARIS 45

45mm 12V elektronische radio motor met DIN stekker







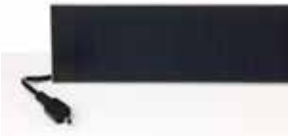

- Elektronische eindafstelling
- Ingebouwde ontvanger
- 12V DC met ingebouwde Li-ion batterij
- Waterdichte DIN stekker
- Doekrekcorrectie
- Speciaal voor knikarmschermen, XL rolluiken en XL screens

TECHNISCHE SPECIFICATIES

Bestel code	Kracht (Nm)	Snelheid (rpm)	Diameter (mm)	Motor Lengte (mm)	Kabel lengte (cm)	Vermogen (W)	Stroom (A)	Spanning (V)	Water bestedigheid
BLE45-40	50	10	45	664	15	74.4	6.2	12	IP44

ZONNEPANELEN

Product	Omschrijving	Bestel code
	Zonnepaneel met zwarte omhuizing, 5W met waterdichte DIN plug 554 x 60 x 10 mm	NC-1290
	Zonnepaneel zonder omhuizing, 5W met waterdichte DIN plug 570 x 56 x 3 mm	NC-1291
	Zonnepaneel met zwarte omhuizing, 3W met waterdichte DIN plug 320 x 60 x 10 mm	NC-1292
	Zonnepaneel met zwarte omhuizing, 10W met waterdichte DIN plug 1085 x 60 x 10 mm	NC-1295
	Zonnepaneel met witte omhuizing, 4,4W met waterdichte DIN plug 780 x 60 x 10 mm	NC-2090
	Zonnepaneel van glas, 5W met waterdichte DIN plug 750 x 40 x 13 mm	NC-3090
	Montagesteun NC-1290 of NC-1295 zonnepaneel + accu Set 2 stuks	BR-1293

ACCESSOIRES SOLARIS

Product	Omschrijving	Bestel code
	<p>Oplader 12V EU male met DIN stekker male 300 cm kabellengte</p>	<p>DC-212</p>
	<p>Driewegkabel DIN voor Solar 2x DIN female 1x DIN male</p>	<p>Z-46-001</p>
	<p>DIN oplaadpunt met bevestigingsmoer 5cm</p>	<p>Z-46-005</p>
	<p>Verlengkabel DIN stekker voor Solar 1x DIN female 1x DIN male</p>	<p>Z-46-025/050/ 100/200/ 300/500</p>

AFDEKPLATEN

Product	Omschrijving	Bestel code
	Afdekplaat voor kabel 35mm Solar motor Heroal screen 95	VAS35-HE-95
	Afdekplaat voor kabel 35mm Solar motor Heroal screen 105	VAS35-HE-105
	Afdekplaat voor kabel 45mm Solar motor AVZ screen 95	VAS45-AVZ-95
	Afdekplaat voor kabel 45mm Solar motor Heroal screen 95	VAS45-HE-95
	Afdekplaat voor kabel 45mm Solar motor Heroal screen 105	VAS45-HE-105
	Afdekplaat voor kabel 45mm Solar motor Heroal screen 125	VAS45-HE-125

■ Dit is ons huidige assortiment. Mocht je afwijkende adaptie nodig hebben, kan altijd vragen naar de mogelijkheden.
Mail dan naar sales@brel-home.com

230V MOTOREN

Radio en standaard motoren 230 volt



230 volt radio motoren

De 230 volt radio motoren van BREL beschikken allemaal over hetzelfde bi-directionele protocol, waardoor de afstelling gelijk is voor alle motoren. Bijzonder zijn de motoren BRE en BZE. Deze motoren hebben verschillende functionaliteiten die de andere 230 volt motoren niet hebben, namelijk:

- Ingebouwde ontvanger met Wifi
- Obstakeldetectie
- Doekrekcorrectie
- Tot 40 Nm

Alle 230 volt radio motoren zijn te bedienen met onze BREL HOME app.

Standaard motoren

De standaard 230V motoren tot 300 Nm kunnen bestuurd worden via een schakelaar of domotica systeem. De standaard motor kan ook met een zender bediend worden indien er een losse ontvanger bij geplaatst wordt.



TRITON 35

35mm 230V elektronische radio motor extra stil

Uitlopend - vervanging is BEMQ35-10



- Elektronische eindafstelling
- Ingebouwde ontvanger
- 230V AC
- Pulsbediening
- Extra stil (54db)

TECHNISCHE SPECIFICATIES

Bestel code	Kracht (Nm)	Snelheid (rpm)	Diameter (mm)	Motor Lengte (mm)	Kabel lengte (cm)	Vermogen (W)	Stroom (A)	Spanning (V)	Water bestedigheid
BEQ35-10	10	17	35	580	500	144	0.63	230	IP44

TRITON 35

35mm 230V mechanische radio motor

Uitlopend



- Mechanische eindafstelling
- Ingebouwde ontvanger
- 230V AC
- Pulsbediening

TECHNISCHE SPECIFICATIES

Bestel code	Kracht (Nm)	Snelheid (rpm)	Diameter (mm)	Motor Lengte (mm)	Kabel lengte (cm)	Vermogen (W)	Stroom (A)	Spanning (V)	Water bestedigheid
BR35-10	10	17	35	590	500	121	0.53	230	IP44
BR35-13	13	14	35	590	500	121	0.53	230	IP44

TRITON 45

45mm 230V mechanische radio motor



- Mechanische einafstelling
- Ingebouwde ontvanger
- 230V AC
- Pulsbediening

TECHNISCHE SPECIFICATIES

Bestel code	Kracht (Nm)	Snelheid (rpm)	Diameter (mm)	Motor Lengte (mm)	Kabel lengte (cm)	Vermogen (W)	Stroom (A)	Spanning (V)	Water bestedigheid
BR45-20	20	15	45	612	500	145	0.64	230	IP44
BR45-40	40	15	45	643	500	198	0.86	230	IP44

TRITON 45

45mm 230V elektronische radio motor met WiFi



- Elektronische einafstelling
- Ingebouwde ontvanger met WiFi
- Obstakeldetectie
- Speciaal voor rolluiken

TECHNISCHE SPECIFICATIES

Bestel code	Kracht (Nm)	Snelheid (rpm)	Diameter (mm)	Motor Lengte (mm)	Kabel lengte (cm)	Vermogen (W)	Stroom (A)	Spanning (V)	Water bestedigheid
BRE45-20	20	15	45	610	500	161	0.69	230	IP44
BRE45-40	40	15	45	663	500	228	0.99	230	IP44

TRITON 45

45mm 230V elektronische radio motor met WiFi



- Elektronische eindafstelling
- Ingebouwde ontvanger met WiFi
- 230V AC
- Obstakeldetectie
- Doekrekcorrectie
- Speciaal voor zonneschermen en screens

TECHNISCHE SPECIFICATIES

Bestel code	Kracht (Nm)	Snelheid (rpm)	Diameter (mm)	Motor Lengte (mm)	Kabel lengte (cm)	Vermogen (W)	Stroom (A)	Spanning (V)	Water bestedigheid
BZE45-20	20	15	45	613	500	161	0.69	230	IP44
BZE45-40	40	15	45	660	500	228	0.99	230	IP44

TRITON 45

45mm 230V elektronische radio motor extra kort



- Elektronische eindafstelling
- Ingebouwde ontvanger
- 230V AC
- Pulsbediening
- Tussenpositie
- Extra kort

TECHNISCHE SPECIFICATIES

Bestel code	Kracht (Nm)	Snelheid (rpm)	Diameter (mm)	Motor Lengte (mm)	Kabel lengte (cm)	Vermogen (W)	Stroom (A)	Spanning (V)	Water bestedigheid
BEK45-10	10	15	45	410	300	113	0.48	230	IP44

EZIO 35

35mm 230V standaard motor

MS35-13 uitlopend



- Mechanische eindafstelling
- 230V AC

- Werkstekker op aanvraag

TECHNISCHE SPECIFICATIES

Bestel code	Kracht (Nm)	Snelheid (rpm)	Diameter (mm)	Motor Lengte (mm)	Kabel lengte (cm)	Vermogen (W)	Stroom (A)	Spanning (V)	Water bestedigheid
MS35-10	10	17	35	476	300	121	0.53	230	IP44
MS35-13	13	14	35	476	300	121	0.53	230	IP44

EZIO 35

35mm 230V standaard motor extra kort

Uitlopend



- Mechanische eindafstelling
- 230V AC

- Extra kort

TECHNISCHE SPECIFICATIES

Bestel code	Kracht (Nm)	Snelheid (rpm)	Diameter (mm)	Motor Lengte (mm)	Kabel lengte (cm)	Vermogen (W)	Stroom (A)	Spanning (V)	Water bestedigheid
MSD35-10	10	17	35	396	300	121	0.53	230	IP44

EZIO 35

35mm 230V standaard motor extra stil



- Mechanische eindafstelling
- 230V AC

- Extra stil (54 db)

TECHNISCHE SPECIFICATIES

Bestel code	Kracht (Nm)	Snelheid (rpm)	Diameter (mm)	Motor Lengte (mm)	Kabel lengte (cm)	Vermogen (W)	Stroom (A)	Spanning (V)	Water bestedigheid
MBQ35-06	6	28	35	512	300	121	0.53	230	IP44
MBQ35-10	10	17	35	512	300	142	0.62	230	IP44

EZIO 45

45mm 230V standaard motor



- Mechanische eindafstelling
- 230V AC

- Werkstekker op aanvraag

TECHNISCHE SPECIFICATIES

Bestel code	Kracht (Nm)	Snelheid (rpm)	Diameter (mm)	Motor Lengte (mm)	Kabel lengte (cm)	Vermogen (W)	Stroom (A)	Spanning (V)	Water bestedigheid
MS45-20	20	15	45	476	300	145	0.64	230	IP44
MS45-40	40	15	45	540	300	198	0.86	230	IP44

EZIO 55

55mm 230V standaard motor



- Mechanise eindafstelling
- 230V AC

- Centrisch in buis 85

TECHNISCHE SPECIFICATIES

Bestel code	Kracht (Nm)	Snelheid (rpm)	Diameter (mm)	Motor Lengte (mm)	Kabel lengte (cm)	Vermogen (W)	Stroom (A)	Spanning (V)	Water bestedigheid
MS55-60	60	12	55	605	300	320	1.39	230	IP44
MS55-80	80	12	55	605	300	385	1.65	230	IP44
MS55-120	120	7	55	630	300	393	1.68	230	IP44

EZIO 92

92mm 230V standaard motor met noodhandbediening



- Mechanische eindafstelling
- 230V AC

- Noodhandbediening

TECHNISCHE SPECIFICATIES

Bestel code	Kracht (Nm)	Snelheid (rpm)	Diameter (mm)	Motor Lengte (mm)	Kabel lengte (cm)	Vermogen (W)	Stroom (A)	Spanning (V)	Water bestedigheid
MH92-300	300	9	92	605	300	940	4.08	230	IP44

ACCESSOIRES EZIO

Product	Omschrijving	Bestel code
	Losse ontvanger bi-directioneel IP55	RW340
	Inbouwontvanger voor wandcontactdoos	RW100
	Inbouwontvanger voor licht	RW101
	Opbouwontvanger voor wandcontactdoos met geïntegreerde schakelaar met Z-68C	RW120
	Inbouwontvanger voor wandcontactdoos met geïntegreerde schakelaar	RW110
	Werkstekker STAS 3 Male dubbel geaard	Z-22
	Werkstekker STAK 3 Female dubbel geaard	Z-23
	Hirschmann werkstekker STASI 3 beugel	Z-24

ACCESSOIRES EZIO

Product	Omschrijving	Bestel code
	Afstelkabel	Z-25
	Kabel 3-aderig 0,75m ² per 100m	Z-33
	Kabel met stekker 300cm	Z-40-300
	Kabel 4-aderig 0,75m ² per 100m	Z-44
	Draaischakelaar Crème Wit Bi-directioneel	SW020
	Draaischakelaar Wit Bi-directioneel	SWU020
	Werkstekker STAK 3 Female dubbel geard	DC-134
	Relais centrale sturing parallel schakelen	DC-209

ADAPTIE

Product	Omschrijving	Bestel code
	Adaptieset buis 8K40 35mm motor A8K40-35	A8K40-35C + A8K40-35W
	Adaptieset buis 41 35mm motor A41-35	A41-35C + A41-35W
	Adaptieset buis 50 35mm motor A50-35	A50-35C + A50-35W
	Verloopring 35mm motor voor 45mm buis	V35-45
	Adaptieset buis 8K50 45mm motor A8K50-45	A8K50-45C + A8K50-45W
	Adaptieset buis 8K60/63 45mm motor A8K60/63-45	A8K60/63-45C + A8K60/63-45W
	Adaptieset buis 63 45mm motor A63-45	A63-45C + A63-45W
	Adaptieset ritsscreen buis 8K60/63 45mm motor AZ63-45	AZ63C + A8K60/63-45W

ADAPTIE

Product	Omschrijving	Bestel code
	Prop 'niet motorzijde' ritsscreen buis 63	DZ-63
	Verloopring 45mm motor universele adapter	V45-UN
	As adaptie passend naar universele buis	ASW35/45
	Adaptieset buis 70 45mm motor A70-45	A70-45C + A70-75W
	Adaptieset buis A8K70 45mm motor A8K70-45	A8K70-45C + A8K70-45W
	Adaptieset buis 78 45mm motor A78-45	A78-45C + A78-45W
	Adaptieset ritsscreen buis 70 45mm motor AZ78-45	AZ78C + A78-45W
	Adaptieset buis 79 45mm motor A79-45	A79-45C + A79-45W

ADAPTIE

Product	Omschrijving	Bestel code
	Adaptieset buis 85 45mm motor A85-45	A85-45C + A85-45W
	Adaptieset buis 100 45mm motor A100-45	A100-45C + A100-45W
	Adaptieset buis A8K70 55mm motor A8K70-55	A8K70-55C + A8K70-55W
	Adaptieset buis 78 55mm motor A78-55	A78-55C + A78-55W
	Adaptieset buis 85 55mm motor A85-55	A85-55C + A85-55W
	Adaptieset buis 100 55mm motor A100-55	A100-55C + A100-55W
	Adaptieset buis 110 55mm motor A110-55	A110-55C + A110-55W
	Verloopring 55mm motor voor 59mm buis	V55-59

ADAPTIE

Product	Omschrijving	Bestel code
	Adaptieset buis 100 92mm motor A100-92	A100-92C + A100-92W
	Adaptieset buis 107 92mm motor A107-92	A107-92C + A107-92W
	Adaptieset buis 125 92mm motor A125-92	A125-92C + A125-92W
	Adaptieset buis 160 92mm motor A160-92	A160-92C + A160-92W

■ Dit is ons huidige assortiment. Mocht je afwijkende adaptie nodig hebben, kan altijd vragen naar de mogelijkheden. Mail dan naar sales@brel-home.com

MOTORSTEUNEN

Product	Omschrijving	Bestel code
	Aanpassing motor 35mm elektronische motor kroon	KR-35-E
	Aanpassing motor 35mm standaard motor	KR-35-S
	Motorsteun 45mm kroon	KR-45
	Motorsteun kroon kastmaat 137, 150, 165 of 180 max. 30 Nm	KR-137/KR-150/KR-165-KR-180
	Motorsteun rolluik max. 30 Nm	BR-45
	Motorsteun zonwering max. 50 Nm	BZ-45
	Motorsteun vierkant 55mm motor max. 120 Nm	BZ-55
	Motorsteun screen 85	BR-85

MOTORSTEUNEN

Product	Omschrijving	Bestel code
	Motorsteun screen 95	BR-95
	Motorsteun rolluik kast 137, 150, 165 of 180 max. 30 Nm	BR-137/BR-150/BR-165-BR-180
	Motor as 35mm motor	BW-35
	Motor as 45mm motor	BW-45
	Verloopring 35mm motor voor 45mm buis universeel	V35-45 UN
	Topstuk incl. bevestiging UITLOPEND	H-Topstuk-9001/9010/9999/ANO
	Windvaste unit UITLOPEND	H-Windvast-9001/9010/9999/ANO
	Lagerpen 12mm 30mm of 50mm	V-A12-30 V-A12-50



BINNENZONWERING

Bovenbak motoren	36
Buismotoren	46
Matter	54
Adaptieschema	64
Gordijnrailmotoren	67



BOVENBAK MOTOREN

Motorisatie voor de kleinste systemen



De motorenspecialist voor plissé gordijnen

Voor plissé gordijnen heeft BREL HOME 5 verschillende motoren. Voor de standaard plissé gordijnen hebben we de Juno zij-motor en de Juno midden motor. Daarnaast heeft BREL HOME meerdere patent geregistreerde motoren: Juno voor Top-Down-Bottom-Up plissé gordijnen en de Juno voor schuine plissé gordijnen. De nieuwste motor voor plissé gordijnen is de Juno voor horizontale plissé gordijnen met eindeloze koordendie geschikt zijn voor terrasoverkappingen en veranda's.



Bovenbak motoren

Naast plissé gordijnen kunnen de Juno zij-motor en Juno midden motor gebruikt worden voor kleine vouw- en rolgordijnen en jaloezieën 25mm. Motoren kunnen van stroom worden voorzien via een accupakket of een transformator.



Tilt only

Voor jaloezieën 50mm heeft BREL HOME de Juno Tilt only motor. Hiermee worden de lamellen gekanteld, maar handbediening is ook nog mogelijk. Daardoor kunnen ook bestaande jaloezieën gemotoriseerd worden.

JUNO

24mm 12V elektronische radio motor enkelzijdige as

Uitlopend - vervanging is BJEM24S



- Elektronische eindafstelling
- Ingebouwde ontvanger
- Pulsbediening
- Tussenpositie
- Vermogenschakelaar
- Zelfcenterende as
- Theoretische looptijd motor bij volle accu (650 ~ 950 Mah) en maximale belasting: 90 min
- Theoretische looptijd motor bij volle accu (2000 ~2600 Mah) en maximale belasting: 200 min

TECHNISCHE SPECIFICATIES

Bestel code	Kracht (Nm)	Snelheid (rpm)	Diameter (mm)	Motor Lengte (mm)	Kabel lengte (cm)	Vermogen (W)	Stroom (A)	Spanning (V)	Water bestedigheid
BJE24S	0.6	34	24	129	30	8	1.00	12	IP20

JUNO

24mm 12V elektronische radio motor dubbelzijdige as

Uitlopend - vervanging is BJEM24D



- Elektronische eindafstelling
- Ingebouwde ontvanger
- Pulsbediening
- Tussenpositie
- Vermogenschakelaar
- Zelfcenterende as
- Theoretische looptijd motor bij volle accu (650 ~ 950 Mah) en maximale belasting: 60 min
- Theoretische looptijd motor bij volle accu (2000 ~2600 Mah) en maximale belasting: 150 min

TECHNISCHE SPECIFICATIES

Bestel code	Kracht (Nm)	Snelheid (rpm)	Diameter (mm)	Motor Lengte (mm)	Kabel lengte (cm)	Vermogen (W)	Stroom (A)	Spanning (V)	Water bestedigheid
BJE24D	0.8	34	24	190	30	14	1.18	12	IP20

JUNO

24mm 12V patent geregistreerde elektronische radio motor TDBU



- Elektronische eindafstelling
- Ingebouwde ontvanger
- Pulsbediening
- Tussenpositie
- Vermogenschakelaar
- Zelfcentrerende as
- Theoretische looptijd motor bij volle accu (2600 Mah) en maximale belasting: 120 min

TECHNISCHE SPECIFICATIES

Bestel code	Kracht (Nm)	Snelheid (rpm)	Diameter (mm)	Motor Lengte (mm)	Kabel lengte (cm)	Vermogen (W)	Stroom (A)	Spanning (V)	Water bestedigheid
BJE24TD	2X0.6	34	24	320	30	8	0.63	12	IP20

JUNO

24mm 12V patent geregistreerde elektronische radio motor Triangle



- Elektronische eindafstelling
- Ingebouwde ontvanger
- Pulsbediening
- Tussenpositie
- Vermogenschakelaar
- Zelfcentrerende as
- Theoretische looptijd motor bij volle accu (2600 Mah) en maximale belasting: 120 min

TECHNISCHE SPECIFICATIES

Bestel code	Kracht (Nm)	Snelheid (rpm)	Diameter (mm)	Motor Lengte (mm)	Kabel lengte (cm)	Vermogen (W)	Stroom (A)	Spanning (V)	Water bestedigheid
BJE24TR	2X0.6	34	24	320	30	8	0.63	12	IP20

JUNO

24mm 12V elektronische radio motor voor horizontale plissé gordijnen met eindloos koord



- Elektronische eindafstelling
- Ingebouwde ontvanger
- Pulsbediening
- Tussenpositie
- Vermogenschakelaar
- Zelfcenterende as
- Theoretische looptijd motor bij volle accu (650 ~ 950 Mah) en maximale belasting: 60 min
- Theoretische looptijd motor bij volle accu (2000 ~2600 Mah) en maximale belasting: 150 min

TECHNISCHE SPECIFICATIES

Bestel code	Kracht (Nm)	Snelheid (rpm)	Diameter (mm)	Motor Lengte (mm)	Kabel lengte (cm)	Vermogen (W)	Stroom (A)	Spanning (V)	Water bestedigheid
BJE24S/Q	0.6	34	24	129	30	8	1.00	12	IP20
BJE24D/Q	0.8	34	24	190	30	14	1.18	12	IP20

JUNO

5V Tilt only elektronische radio motor micro USB set incl. accu en oplaadpunt



- Elektronische eindafstelling
- Ingebouwde ontvanger
- Pulsbediening
- Tussenpositie
- 5V DC motor
- Handmatige bediening mogelijk
- Oplaadpunt wit (W) of zwart (B) met Micro USB
- Uitgaande as type 5-k-6mm
- Uitgaande as type 6-k-6mm

TECHNISCHE SPECIFICATIES

Bestel code	Kracht (Nm)	Snelheid (rpm)	Diameter (mm)	Motor Lengte (mm)	Kabel lengte (cm)	Vermogen (W)	Stroom (A)	Spanning (V)	Water bestedigheid
BTE50-W BTE50-B	0.6	10	31	91	X	5	0.54	8.4	IP20

ACCESSOIRES USB-C

Product	Omschrijving	Bestel code
	Accu 12V 2600Mah opladen USB-C / motor JST 245 x 30 x 30 mm Wit of Zwart	DC-1278 (W/B)
	Accu 12V 650 mAh opladen USB-C / motor JST 130 x 30 mm	DC-1330
	Accu 12V 2000Mah opladen USB-C / motor JST 210 x 24 x 24 mm Wit of Zwart	DC-1340
	Zonnepaneel met USB-C zonder behuizing 570 x 30 x 2.5mm	NC-4090
	USB kabel met magneet 300 cm	Z-42-300M
	Magneetplug USB-C	Z-42-02
	Oplader 12V EU	DC-220
	Oplader 12V UK	DC-221

ACCESSOIRES DIN

Product	Omschrijving	Bestel code
	Accu 12V 950mAh opladen DIN / motor JST	DC-1201
	Uitlopend Accu 12V 2600Mah opladen DIN / motor JST 245 x 30 x 30 mm Wit of Zwart	DC-1277 (W/B)
	Accu 12V 650 mAh opladen DIN / motor JST 130 x 30 mm	DC-1329
	Driewegkabel DIN 2x DIN female 1x DIN male	Z-41-001
	Verloopkabel DIN 1x DIN female 1x DIN male	Z-41-002
	Verlengkabel DIN stekker 1x DIN female 1x DIN male	Z-41-025 / 50 / 100 / 200 / 500
	Oplader 12V EU male met DIN stekker male 300 cm kabellengte	DC-212
	Oplader 12V UK male met DIN stekker male 300 cm kabellengte	DC-213

ACCESSOIRES JST

Product	Omschrijving	Bestel code
	Driewegkabel JST 2x JST female 1x JST male	Z-43-001
	Verloopkabel JST 1x JST male 1x DIN male	Z-43-002
	Driewegkabel JST 1x JST female 2x JST male	Z-43-003
	Verlengkabel JST stekker 1x JST female 1x JST male	Z-43-025 / 50 / 100 / 200 / 500
	Transformator 12V EU 5A JST female max. 5 motoren	DC-232W
	Transformator 12V UK 5A JST female max. 5 motoren	DC-233W
	Transformator 12V EU JST female	DC-202
	Transformator 12V UK JST female	DC-203

ADAPTIE

Product	Omschrijving	Bestel code
	Verloop 4 kant 5mm	V4K5
	Verloop 4 kant 5mm met borgschroef	V4K5-VA
	Verloop 6 kant 5mm	V6K5
	Verloop 6 kant 6mm	V6K6
	Verloop voor Hunter Douglas 5mm	V-HD-R5
	Fixeerring as 4 kant 5mm	Z-75-4K5

MOTORSTEUNEN

Product	Omschrijving	Bestel code
	Motorsteun bovenbak 24	BP-24
	Motorsteun voor vouwgordijn Madrid	BPHEM-24
	Motorsteun voor vouwgordijn Valencia	BPHEV-24
	Motorsteun voor Vako 20.04 Coulisse of Heditex-Valencia	BP-VA
	Batterijsteun DC1277 voor Madrid rail	BP-HE-MA-1277
	Batterijsteun DC1277 voor Valencia rail	BP-HE-VA-1277

BUISTMOTOREN

Geruisloos en comfortabel genieten



Speciaal voor de automatische bediening van de binnenzonwering heeft BREL HOME een range stille motoren ontwikkeld. Hiermee kun je geruisloos van jouw binnenzonwering genieten. De stille motoren voor binnenzonwering zijn:

- Lio 28
- Vesta 28
- Lio 35
- Nino 35



Universeel oplaadbaar

Om het comfort binnenshuis te behouden, heeft BREL HOME haar motoren ook voorzien van het USB-C oplaadpunt. Dit betreft alle accumotoren die geschikt zijn voor binnenzonwering. Deze motoren zijn voorzien van het USB-C oplaadpunt:



- Lio 15
- Lio 20
- Lio 25
- Lio 28
- Lio 35

LIO 15

15mm 5V elektronische radio motor



- Elektronische eindafstelling
- Ingebouwde ontvanger
- 5V DC met ingebouwde Li-ion batterij
- Laag energieverbruik
- Pulsbediening
- Tussenpositie
- Vermogenschakelaar

TECHNISCHE SPECIFICATIES

Bestel code	Kracht (Nm)	Snelheid (rpm)	Diameter (mm)	Motor Lengte (mm)	Motorkop (mm)	Vermogen (W)	Stroom (A)	Spanning (V)	Water bestedigheid
BLE15 USB-C	0.3	30	15	372	40	10	2	5	IP20
BLE15	0.3	30	15	372	30	10	2	5	IP20

LIO 20

20mm 5V elektronische radio motor USB-C

Uitlopend - vervanging is BLEM20



- Elektronische eindafstelling
- Ingebouwde ontvanger
- 5V DC met ingebouwde Li-ion batterij
- Laag energieverbruik
- Pulsbediening
- Tussenpositie
- Vermogenschakelaar
- Speciaal voor 32mm buis

TECHNISCHE SPECIFICATIES

Bestel code	Kracht (Nm)	Snelheid (rpm)	Diameter (mm)	Motor Lengte (mm)	Kabel lengte (cm)	Vermogen (W)	Stroom (A)	Spanning (V)	Water bestedigheid
BLE20	0.5	28	20	485	X	10	2	5	IP20

LIO 25

25mm 5V elektronische radio motor USB-C

Uitlopend - vervanging is BLEM25



- Elektronische eindafstelling
- Ingebouwde ontvanger
- 5V DC met ingebouwde Li-ion batterij
- Laag energieverbruik
- Pulsbediening
- Tussenpositie
- Vermogenschakelaar

TECHNISCHE SPECIFICATIES

Bestel code	Kracht (Nm)	Snelheid (rpm)	Diameter (mm)	Motor Lengte (mm)	Kabel lengte (cm)	Vermogen (W)	Stroom (A)	Spanning (V)	Water bestedigheid
BLE25	1.1	28	25	500	X	10	2	5	IP20

LIO 28

28mm 5V elektronische radio motor USB-C extra stil



- Elektronische eindafstelling
- Ingebouwde ontvanger
- 5V DC met ingebouwde Li-ion batterij
- Laag energieverbruik
- Pulsbediening
- Tussenpositie
- Vermogenschakelaar
- Extra stille motor (54 db)

TECHNISCHE SPECIFICATIES

Bestel code	Kracht (Nm)	Snelheid (rpm)	Diameter (mm)	Motor Lengte (mm)	Kabel lengte (cm)	Vermogen (W)	Stroom (A)	Spanning (V)	Water bestedigheid
BLEQ28	2	28	28	670	X	22	1.60	5	IP20

LIO 35

35mm 5V elektronische radio motor USB-C extra stil

Uitlopend - vervanging is BLEMQ35-06



- Elektronische eindafstelling
- Ingebouwde ontvanger
- 5V DC met ingebouwde Li-ion batterij
- Laag energieverbruik
- Pulsbediening
- Tussenpositie
- Vermogenschakelaar
- Extra stille motor (54 db)

TECHNISCHE SPECIFICATIES

Bestel code	Kracht (Nm)	Snelheid (rpm)	Diameter (mm)	Motor Lengte (mm)	Kabel lengte (cm)	Vermogen (W)	Stroom (A)	Spanning (V)	Water bestedigheid
BLEQ35-6	6	24	35	694	15	38	3.23	5	IP20

LIO 35

35mm 5V elektronische radio motor USB-C

Uitlopend - vervanging is BLEMQ35-13



- Elektronische eindafstelling
- Ingebouwde ontvanger
- 5V DC met ingebouwde Li-ion batterij
- Laag energieverbruik
- Pulsbediening
- Tussenpositie
- Vermogenschakelaar

TECHNISCHE SPECIFICATIES

Bestel code	Kracht (Nm)	Snelheid (rpm)	Diameter (mm)	Motor Lengte (mm)	Kabel lengte (cm)	Vermogen (W)	Stroom (A)	Spanning (V)	Water bestedigheid
BLE35-13 USB-C	13	11	35	690	15	38	3.23	5	IP20

VESTA 25

25mm 230V elektronische radio motor



- Elektronische eindafstelling
- Ingebouwde ontvanger
- 230V AC
- Extra sterke motor
- Pulsbediening
- Tussenpositie
- Vermogenschakelaar

TECHNISCHE SPECIFICATIES

Bestel code	Kracht (Nm)	Snelheid (rpm)	Diameter (mm)	Motor Lengte (mm)	Kabel lengte (cm)	Vermogen (W)	Stroom (A)	Spanning (V)	Water bestedigheid
BPE25DD	1.5	32	25	485	500	8	0.63	110-230	IP20

VESTA 28

28mm 230V elektronische radio motor extra stil



- Elektronische eindafstelling
- Ingebouwde ontvanger
- 230V AC
- Laag energieverbruik
- Pulsbediening
- Tussenpositie
- Vermogenschakelaar
- Extra stille motor (54 db)

TECHNISCHE SPECIFICATIES

Bestel code	Kracht (Nm)	Snelheid (rpm)	Diameter (mm)	Motor Lengte (mm)	Kabel lengte (cm)	Vermogen (W)	Stroom (A)	Spanning (V)	Water bestedigheid
BPEQ28DD	2	28	28	645	500	18	1.0	110-230	IP20

NINO 25

25mm 230V elektronische radio motor
Uitlopend - vervanging is BPE25DD door uitneembare draden



- Elektronische eindafstelling
- Ingebouwde ontvanger
- 230V AC
- Extra sterke motor
- Pulsbediening
- Tussenpositie
- Vermogenschakelaar

TECHNISCHE SPECIFICATIES

Bestel code	Kracht (Nm)	Snelheid (rpm)	Diameter (mm)	Motor Lengte (mm)	Kabel lengte (cm)	Vermogen (W)	Stroom (A)	Spanning (V)	Water bestedigheid
BPE25	1.5	32	25	485	500	8	0.63	110-230	IP20

NINO 35

35mm 230V elektronische radio motor extra stil
Uitlopend - vervanging is BEMQ35-06



- Elektronische eindafstelling
- Ingebouwde ontvanger
- 230V AC
- Laag energieverbruik
- Pulsbediening
- Tussenpositie
- Vermogenschakelaar
- Extra stille motor (54 db)

TECHNISCHE SPECIFICATIES

Bestel code	Kracht (Nm)	Snelheid (rpm)	Diameter (mm)	Motor Lengte (mm)	Kabel lengte (cm)	Vermogen (W)	Stroom (A)	Spanning (V)	Water bestedigheid
BEQ35-06	6	28	35	580	500	144	0.63	110-230	IP44

EZIO 25

25mm 230V standaard motor



- Elektronische eindafstelling
- 230V AC

- Parallel te schakelen
- Max. 90 per 16A zekering

TECHNISCHE SPECIFICATIES

Bestel code	Kracht (Nm)	Snelheid (rpm)	Diameter (mm)	Motor Lengte (mm)	Kabel lengte (cm)	Vermogen (W)	Stroom (A)	Spanning (V)	Water bestedigheid
MS25	1.5	32	25	445	200	13	0.15	110-230	IP20

EZIO 25

25mm 24V standaard motor extra kort



- Mechanische eindafstelling
- 24V AC

- Min. buisdiameter 35mm

TECHNISCHE SPECIFICATIES

Bestel code	Kracht (Nm)	Snelheid (rpm)	Diameter (mm)	Motor Lengte (mm)	Kabel lengte (cm)	Vermogen (W)	Stroom (A)	Spanning (V)	Water bestedigheid
MDS25	0.7	34	25	325	200	10	0.4	24	IP20

EZIO 35

35mm 230V standaard motor extra stil



- Mechanische eindafstelling
- 230V AC

- Extra stille motor (54 db)

TECHNISCHE SPECIFICATIES

Bestel code	Kracht (Nm)	Snelheid (rpm)	Diameter (mm)	Motor Lengte (mm)	Kabel lengte (cm)	Vermogen (W)	Stroom (A)	Spanning (V)	Water bestedigheid
MBQ35-06	6	28	35	512	300	121	0.53	230	IP44
MBQ35-10	10	17	35	512	300	121	0.53	230	IP44



matter

De taal die ervoor zorgt dat alle apparaten met elkaar praten

Momenteel zijn er veel technische ontwikkelingen gaande omtrent de connectiviteit van motoren voor in zonwering. BREL HOME houdt deze ontwikkelingen goed in de gaten en passen deze, zodra dit realistisch en werkbaar is, toe in onze BREL HOME producten. Komende periode zal BREL HOME alvast twee innovaties integreren in het assortiment.

Over Matter wordt veel gesproken. Maar wat is het eigenlijk? Veel mensen denken dat Matter een soort Domotica systeem, huisbesturing, is. Dat is het niet. Wel is het een manier om verbinding te maken tussen een product en je telefoon. Of je thuis bent of niet. Matter is een taal die ervoor zorgt dat alle apparaten met elkaar kunnen praten via Alexa van Amazon, Apple Homekit, SmartThings of Google Home.



Wat betekent Matter voor BREL HOME

Het is een ideale verbinding voor binnen zonwering omdat de draadloze verbinding binnenshuis goed werkt. De integratie van Matter in onze binnen zonwering producten is ingezet, begin 2024 zijn de eerste producten klaar.

Voor buitenzonwering is verbinding met de afstandsbediening nog steeds de beste optie, omdat het radiosignaal veel sterker is dan een Matter signaal.

HOE WERKT MATTER



Matter by BREL

Bi-directioneel



Matter by BREL app



Wifi router

Matter motor

Wifi connector met Matter

Zie p.55

Works with
Apple Home

works with
Google Home

Smart Eco System

 **SmartThings**

works with
alexa

UITLEG MATTER APP



Jouw Smart Home met Matter



Wifi connector met Matter

- Wifi router
- Smartphones
- Google Nest Hub
- Google Nest Wifi
- Apple Home pod
- Apple TV
- Amazon Echo Dot
- Amazon Eero
- SmartThings Hub
- SmartThings Station
- Aeotec Smart Home
- Eve Home
- Philips One Tv
- Samsung TV

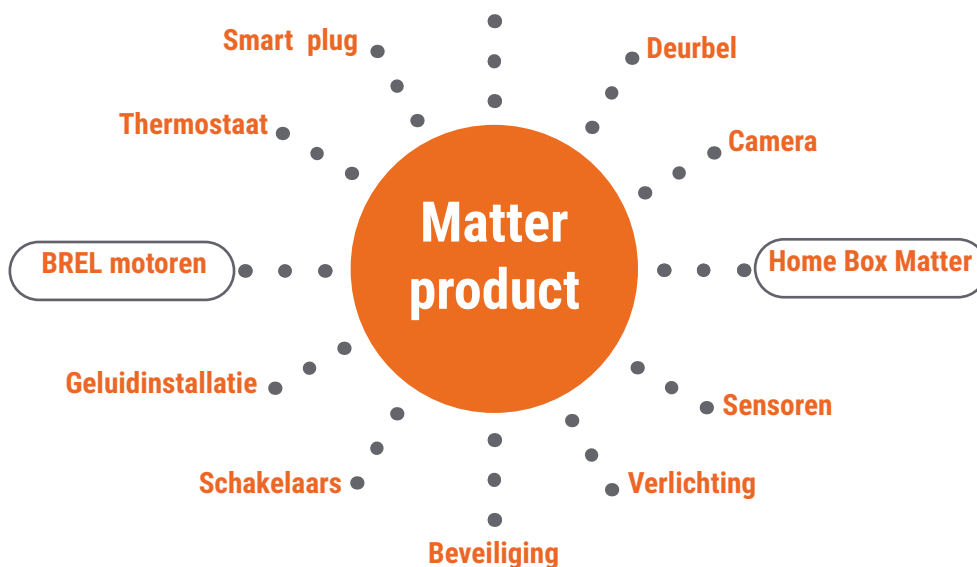



24mm 12V elektronische radio motor enkelzijdige as



- Elektronische eindafstelling
- Ingebouwde ontvanger
- Pulsbediening
- Tussenpositie
- Vermogenschakelaar
- Zelfcenterende as
- Theoretische looptijd motor bij volle accu (650 ~ 950 Mah) en maximale belasting: 90 min
- Theoretische looptijd motor bij volle accu (2000 ~2600 Mah) en maximale belasting: 200 min

TECHNISCHE SPECIFICATIES

Bestel code	Kracht (Nm)	Snelheid (rpm)	Diameter (mm)	Motor Lengte (mm)	Kabel lengte (cm)	Vermogen (W)	Stroom (A)	Spanning (V)	Water bestedigheid
BJEM24S	0.6	34	24	129	30	8	1.00	12	IP20



24mm 12V elektronische radio motor dubbelzijdige as



- Elektronische eindafstelling
- Ingebouwde ontvanger
- Pulsbediening
- Tussenpositie
- Vermogenschakelaar
- Zelfcenterende as
- Theoretische looptijd motor bij volle accu (650 ~ 950 Mah) en maximale belasting: 60 min
- Theoretische looptijd motor bij volle accu (2000 ~2600 Mah) en maximale belasting: 150 min

TECHNISCHE SPECIFICATIES

Bestel code	Kracht (Nm)	Snelheid (rpm)	Diameter (mm)	Motor Lengte (mm)	Kabel lengte (cm)	Vermogen (W)	Stroom (A)	Spanning (V)	Water bestedigheid
BJEM24D	0.8	34	24	190	30	14	1.18	12	IP20

MATTER 20



20mm 5V elektronische radio motor USB-C



- Elektronische eindafstelling
- Ingebouwde ontvanger
- 5V DC met ingebouwde Li-ion batterij
- Laag energieverbruik
- Pulsbediening
- Tussenpositie
- Vermogenschakelaar
- Speciaal voor 32mm buis

TECHNISCHE SPECIFICATIES

Bestel code	Kracht (Nm)	Snelheid (rpm)	Diameter (mm)	Motor Lengte (mm)	Motorkop (mm)	Vermogen (W)	Stroom (A)	Spanning (V)	Water bestedigheid
BLEM20	0.5	28	20	485	X	10	2	5	IP20

MATTER 25



25mm 5V elektronische radio motor USB-C



- Elektronische eindafstelling
- Ingebouwde ontvanger
- 5V DC met ingebouwde Li-ion batterij
- Laag energieverbruik
- Pulsbediening
- Tussenpositie
- Vermogenschakelaar

TECHNISCHE SPECIFICATIES

Bestel code	Kracht (Nm)	Snelheid (rpm)	Diameter (mm)	Motor Lengte (mm)	Kabel lengte (cm)	Vermogen (W)	Stroom (A)	Spanning (V)	Water bestedigheid
BLEM25	1.1	28	25	500	X	10	2	5	IP20

MATTER 35



35mm 5V elektronische radio motor USB-C extra stil



- Elektronische eindafstelling
- Ingebouwde ontvanger
- 5V DC met ingebouwde Li-ion batterij
- Laag energieverbruik
- Pulsbediening
- Tussenpositie
- Vermogenschakelaar
- Extra stille motor (54 db)

TECHNISCHE SPECIFICATIES

Bestel code	Kracht (Nm)	Snelheid (rpm)	Diameter (mm)	Motor Lengte (mm)	Kabel lengte (cm)	Vermogen (W)	Stroom (A)	Spanning (V)	Water bestedigheid
BLEMQ35-6	6	24	35	694	15	38	3.23	5	IP20
BLEMQ35-13	13	11	35	690	15	38	3.23	5	IP20

MATTER 35



35mm 230V elektronische radio motor extra stil



- Elektronische eindafstelling
- Ingebouwde ontvanger
- 230V AC
- Laag energieverbruik
- Pulsbediening
- Tussenpositie
- Vermogenschakelaar
- Extra stille motor (54 db)

TECHNISCHE SPECIFICATIES

Bestel code	Kracht (Nm)	Snelheid (rpm)	Diameter (mm)	Motor Lengte (mm)	Kabel lengte (cm)	Vermogen (W)	Stroom (A)	Spanning (V)	Water bestedigheid
BEMQ35-06	6	28	35	580	500	144	0.63	110-230	IP44
BEMQ35-10	10	17	35	580	500	144	0.63	230	IP44

ACCESSOIRES

Product	Omschrijving	Bestel code
	USB kabel met magneet 300 cm	Z-42-300M
	Magneet plug Micro USB	Z-42-01
	Magneet plug USB-C	Z-42-02
	Oplader 5V EU	DC-220
	Oplader 5V UK	DC-221
	Zonnepaneel met USB-C zonder behuizing 570 x 30 x 2.5 mm	NC-4090

ADAPTIE

Product	Omschrijving	Bestel code
	Adaptieset buis 8K40 35mm motor A8K40-35	A8K40-35C + A8K40-35W
	Adaptieset buis 41 35mm motor A41-35	A41-35C + A41-35W
	Adaptieset buis 50 35mm motor A50-35	A50-35C + A50-35W
	Verloopring 35mm motor voor 45mm buis	V35-45
	Adaptieset buis 8K50 45mm motor A8K50-45	A8K50-45C + A8K50-45
	Adaptieset buis 8K60/63 45mm motor A8K60/63-45	A8K60/63-45C + A8K60/63-45W
	Adaptieset buis 63 45mm motor A63-45	A63-45C + A63-45W

OVERIG

Product	Omschrijving	Bestel code
	Lagersteun voor buisprop 35mm motor voor jaloezieën	BP-52
	Motorsteun vierkant 35mm motor voor jaloezieën	BP-52-2
	Conus voor buis 8K40	VC-W1
	Houder voor conus rond 50mm Wit	VC-W2W
	Houder voor conus rond 50mm Grijs	VC-W2G
	Houder voor conus rond 50mm Zwart	VC-W2B
	Buisprop met as voor buis 8K40	VP-8K40
	Clip voor 35mm en 45mm motor	Z-55

OVERIG

Product	Omschrijving	Bestel code
	Clip voor 16mm en 25mm motor	Z-56
	As voor 25mm motor	Z-57

ADAPTIE BENTHIN

Buis	15mm motor	20mm motor	25mm motor	28mm motor	35mm motor
alu 20	ABB20-15				
alu 20R	ABBR20R-15				
alu 29	ABB29-15	ABB29-22	ABB29-25		
alu 29R	ABBR29R-15	ABBR29R-22	ABBR29R-25		
alu 32		ABB32-22	ABB32-25		
alu 38		ABB38-22	ABB38-25	ABB38-28	
alu 43			ABB43-25	ABB43-28	
alu 44			ABB44-25	ABB44-28	ABB44-35
alu 52			ABB52-25	ABB52-28	ABB52-35
alu 65 SL				ABB65S-28	ABB65S-35
alu 65				ABB65-28	ABB65-35
Motorsteun	BRS-25M	BRS-22	BRS-25	BRS-28	BRS-35

ADAPTIE HUNTER DOUGLAS

Buis	15mm motor	20mm motor	25mm motor	28mm motor	35mm motor
staal 32.6	AHD32-15	AHD32-20	AHD32-25		
staal 36.9		AHD38-20	AHD38-25	AHD38-28	
staal 34.2		AHD34-20	AHD34-25		
staal 40.2			AHD40-25	AHD40-28	
staal 53.2			AHD50-25	AHD50-28	AHD53-25
Motorsteun	BRS-25	BRS-22	BRS-25	BRS-28	BRS-35

ADAPTIE COULISSE

Buis	15mm motor	20mm motor	25mm motor	28mm motor	35mm motor
alu 25	ACC25-15	ACC25-22			
alu 28	ACC28-15	ACC28-22	ACC28-25		
alu 30	ACC30-15	ACC30-22	ACC30-25		
alu 35		ACC35-22	ACC35-25		
alu 38		ACC38-22	ACC38-25	ACC38-28	
alu 42		ACC42-22	ACC42-25	ACC42-28	ACC42-35
alu 50			ACC50-25	ACC50-28	ACC50-35
alu 65				ACC65-28	ACC65-35
alu 80				ACC80-28	ACC80-35
Motorsteun	BRCCA-25	BRCCA-22	BRCCA-25	BRCCA-28	BRCCA-35

ADAPTIE LOUVOLITE

Buis	15mm motor	20mm motor	25mm motor	28mm motor	Motorsteun
alu 32	AL032-15	AL032-20	AL032-25		BRL-32
alu 35		AL035-20	AL035-25		BRL-40
alu 40		AL040-20	AL040-25	AL040-28	BRL-45
alu 45-2L			AL045-25	AL045-28	BRL-45
alu 45-3L			AL045S-25	AL045S-28	

ADAPTIE DECORA

Buis	15mm motor	20mm motor	25mm motor	28mm motor	Motorsteun
buis 32	ALO32-15	ALO32-22	ALO32-25		BRL-32
buis 40		ALO40-22	ALO40-25	ALO40-28	BRL-40
buis 45-2			ALO45-2-25	ALO45-2-28	BRL-45
buis 45-3			ALO45-3-25	ALO45-3-28	BRL-45

ADAPTIE VAKO

Buis	15mm motor	20mm motor	25mm motor	28mm motor	35mm motor
alu 25	AVA25-15	AVA25-20			
alu 38		AVA38-20	AVA38-25	AVA38-28	
alu 43			AVA43-25	AVA43-28	
alu 44			AVA44-25	AVA44-28	AVA44-35
alu 50				AVA50-28	AVA50-35
Motorsteun	BRCCA-25	BRCCA-22	BRCCA-25	BRCCA-28	BRCCA-35

ADAPTIE BAYAR

Buis	15mm motor	20mm motor	25mm motor	28mm motor	35mm motor
buis 38	ABA38-15	ABA38-22	ABA38-25	ABA38-28	
buis 40	ABA38-15	ABA40-22	ABA40-25	ABA40-25	
Motorsteun	BRS-25	BRS-22	BRS-25	BRS-28	BRS-35

GORDIJNRAIL MOTOREN

Openen en sluiten van gordijnen



Haal de toekomst in huis

Het elektrisch bedienen van gordijnen is de toekomst voor in huis. Zo zijn elektrische gordijnrails perfect voor moeilijk bereikbare of zware gordijnen. Ook kun je met de BREL HOME oplossingen ervoor zorgen dat de gordijnen tijdens vakanties automatisch open en dicht gaan.

Standaard rail

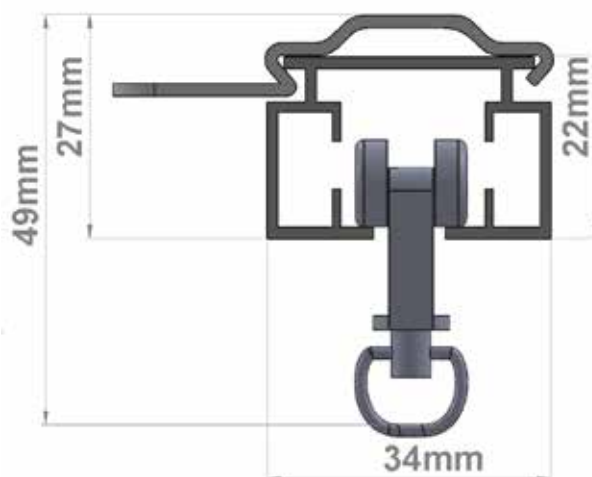

Radio motoren

BREL HOME heeft 3 type radio motoren voor gordijnen. Uniek aan de BG-980 is dat deze motor voorzien is van een **WiFi functie**, waardoor de motor rechtstreeks aan de app te koppelen is.

Standaard motor

BREL HOME heeft 1 standaard motor voor gordijnen in het assortiment. Deze standaard 230V motor is speciaal voor projecten. Door de Dry Contact input zijn alle motoren gemakkelijk te koppelen aan domotica systeem.

LUNA

12V elektronische radio gordijnrail motor



- Automatische eindafstelling
- Ingebouwde ontvanger
- Tussenpositie
- Vermogenschakelaar
- Overbelasting beveiliging
- Handbediening
- Insteekbare Li-ion batterij
- Dry Contact input

TECHNISCHE SPECIFICATIES

Bestel code	Kracht (Nm)	Snelheid (rpm)	Diameter (mm)	Motor Lengte (mm)	Kabel lengte (cm)	Vermogen (W)	Stroom (A)	Spanning (V)	Water bestedigheid
BGLE-980	1.2	20	40	430	X	16	1.0	14.8	IP40

LUNA

230V elektronische radio gordijnrail motor met WiFi



- Automatische eindafstelling
- Ingebouwde ontvanger
- Tussenpositie
- Vermogenschakelaar
- Overbelasting beveiliging
- Handbediening
- Dry Contact input
- WiFi functie

TECHNISCHE SPECIFICATIES

Bestel code	Kracht (Nm)	Snelheid (rpm)	Diameter (mm)	Motor Lengte (mm)	Kabel lengte (cm)	Vermogen (W)	Stroom (A)	Spanning (V)	Water bestedigheid
BG-980	1.2	14	50	450	500	13	0.14	110-240	IP40

LUNA

230V elektronische radio gordijnrail motor



- Automatische eindafstelling
- Ingebouwde ontvanger
- Overbelasting beveiliging
- Handbediening
- Dry Contact input

TECHNISCHE SPECIFICATIES

Bestel code	Kracht (Nm)	Snelheid (rpm)	Diameter (mm)	Motor Lengte (mm)	Kabel lengte (cm)	Vermogen (W)	Stroom (A)	Spanning (V)	Water bestedigheid
BG-45	0.8	20	70	245	500	45	0.23	230	IP40

LUNA

230V standaard gordijnrail motor



- Elektronische eindafstelling
- 230V AC
- Vermogenschakelaar
- Voor schakelaar of domotica systeem
- Speciaal voor projecten

TECHNISCHE SPECIFICATIES

Bestel code	Kracht (Nm)	Snelheid (rpm)	Diameter (mm)	Motor Lengte (mm)	Kabel lengte (cm)	Vermogen (W)	Stroom (A)	Spanning (V)	Water bestedigheid
MGS-45	0.8	20	70	245	500	45	0.23	230	IP40

ACCESSOIRES

Product	Omschrijving	Bestel code
	Gordijnrail 6m	G-01
	Tandriem per 100m	G-02
	1e runner	G-03
	Runner 12,6mm	G-10
	Wave-runner 60mm	G-17
	Wave-runner 80mm	G-18
	Muursteun	G-07
	Plafondclip S-Track	G-15

ACCESSOIRES

Product	Omschrijving	Bestel code
	Componentenset BG-45 en MGS-45	G-04
	Componentenset horizontaal rechts BG-980 en BGLE-980	G-22-R
	Componentenset horizontaal links BG-980 en BGLE-980	G-22-L
	Componentenset verticaal BG-980 en BGLE-980	G-23
	Oplader 12V EU male met DIN stekker male voor BGLE-980 300 cm kabellengte	DC-216
	Oplader 12V UK male met DIN stekker male voor BGLE-980 300 cm kabellengte	DC-217
	Kabel voor Domotica RJ11 stekker	G-09
	Zonnepaneel met XL DIN plug BGLE-980	DC-1289G



PROJECTZONWERING

Spanningsloze schakeling

74



Projectmotoren

75



SPANNINGLOZE SCHAKELING

Motoren voor projectzonwering



Speciaal voor Domotica systemen

BREL HOME levert slimme motoren die uitermate geschikt zijn voor projecten, dankzij een spanningsloze schakeling. De serie **Vesta** omvat de motoren met spaningsloze schakeling. De 230 volt motoren beschikken over een extra kabel die rechtstreeks aangesloten kan worden op het aanwezige gebouwbeheersysteem. Er zijn dus geen extra aansturing zoals relaiskasten of dry-contact zenders nodig. Daarnaast beschikken de motoren over een eigen ingebouwde ontvanger en kunnen zij ook met een zender bediend worden. De eindafstellingen worden eenvoudig gedaan via het bi-directionele protocol. De project motoren kunnen rechtstreeks aangesloten worden aan het besturingssysteem.

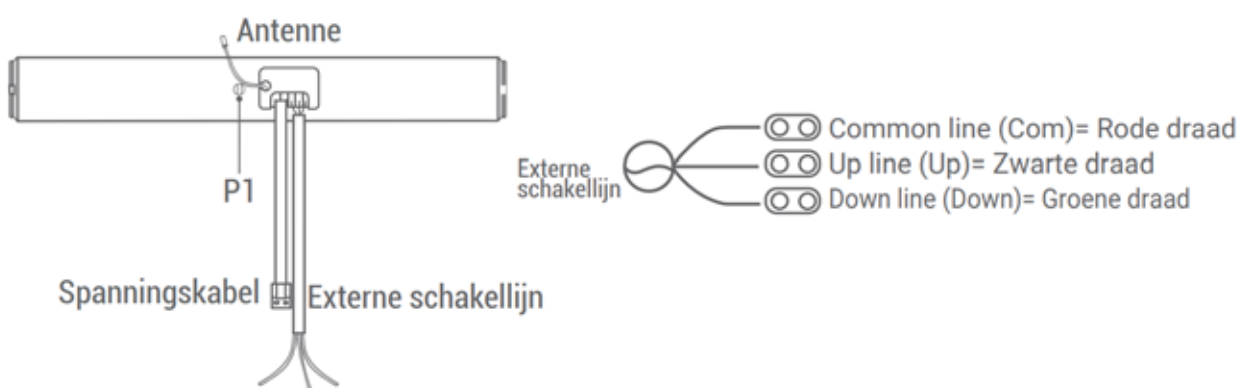

Voorbeelden Domotica systeem:

- KNX
- Loxone
- Fibaro
- Busch-Jaeger
- ABB
- Schneider Electric
- BR Controls

En alle andere Domotica systemen

Meer weten?

Wil je meer weten over spaningsloos schakelen of wil je advies voor jouw project? Stuur dan een mail naar sales@brel-home.com. Je krijgt dan advies op maat en ontvang je eventueel een bijpassende offerte voor het project.

VESTA 24

24mm 12V elektronische radio motor dubbelzijdige as



- Elektronische eindafstelling
- Ingebouwde ontvanger
- Pulsbediening
- Tussenpositie
- Vermogenschakelaar
- Spaningloze schakeling

- Zelfcenterende as
- Theoretische looptijd motor bij volle accu (DC-1330) en maximale belasting: 60 min
- Theoretische looptijd motor bij volle accu (DC-1277) en maximale belasting: 180 min

TECHNISCHE SPECIFICATIES

Bestel code	Kracht (Nm)	Snelheid (rpm)	Diameter (mm)	Motor Lengte (mm)	Kabel lengte (cm)	Vermogen (W)	Stroom (A)	Spanning (V)	Water bestedigheid
BJE24DD	0.8	34	24	190	30	14	1.18	12	IP20

VESTA 25

25mm 230V elektronische radio motor



- Elektronische eindafstelling
- Ingebouwde ontvanger
- 230V AC
- Extra sterke motor

- Spaningloze schakeling
- Pulsbediening
- Tussenpositie
- Vermogenschakelaar

TECHNISCHE SPECIFICATIES

Bestel code	Kracht (Nm)	Snelheid (rpm)	Diameter (mm)	Motor Lengte (mm)	Kabel lengte (cm)	Vermogen (W)	Stroom (A)	Spanning (V)	Water bestedigheid
BPE25DD	1.5	32	25	485	500	8	0.63	110-230	IP20

VESTA 28

28mm 230V elektronische radio motor extra stil



- Elektronische eindafstelling
- Ingebouwde ontvanger
- 230V AC
- Spanningloze schakeling
- Pulsbediening
- Tussenpositie
- Extra stil (54 db)

TECHNISCHE SPECIFICATIES

Bestel code	Kracht (Nm)	Snelheid (rpm)	Diameter (mm)	Motor Lengte (mm)	Kabel lengte (cm)	Vermogen (W)	Stroom (A)	Spanning (V)	Water bestedigheid
BPEQ28DD	2	28	28	645	500	18	1.0	110-230	IP20

VESTA 35

35 mm 230V elektronische radio motor



- Elektronische eindafstelling
- Ingebouwde ontvanger
- 230V AC
- Spanningloze schakeling
- Pulsbediening
- Tussenpositie
- Extra stil (54 db)

TECHNISCHE SPECIFICATIES

Bestel code	Kracht (Nm)	Snelheid (rpm)	Diameter (mm)	Motor Lengte (mm)	Kabel lengte (cm)	Vermogen (W)	Stroom (A)	Spanning (V)	Water bestedigheid
BEQ35DD	10	17	35	580	500	144	0.63	230	IP44

GORDIJNRAIL MOTOREN



De Luna gordijnrail motoren in het assortiment van BREL HOME zijn allemaal geschikt voor projecten. De slimme motoren hebben een dry contact aansluiting waarmee je in combinatie met een RJ11 stekker (G-09) de motor kan aansluiten op domotica - of gebouwbeheersystemen. De standaard gordijnrailmotor kan direct bestuurd worden met een domotica- of gebouwbeheersysteem.

TECHNISCHE SPECIFICATIES

Bestel code	Kracht (Nm)	Snelheid (rpm)	Diameter (mm)	Motor Lengte (mm)	Kabel lengte (cm)	Vermogen (W)	Stroom (A)	Spanning (V)	Water bestedigheid
BGLE-980	1.2	20	40	430	X	16	1.0	14.8	IP40
BG-980	1.2	14	50	450	500	13	0.14	110-240	IP40
BG-45	0.8	20	70	245	500	45	0.23	230	IP40
MGS-45	0.8	20	70	245	500	45	0.23	230	IP40

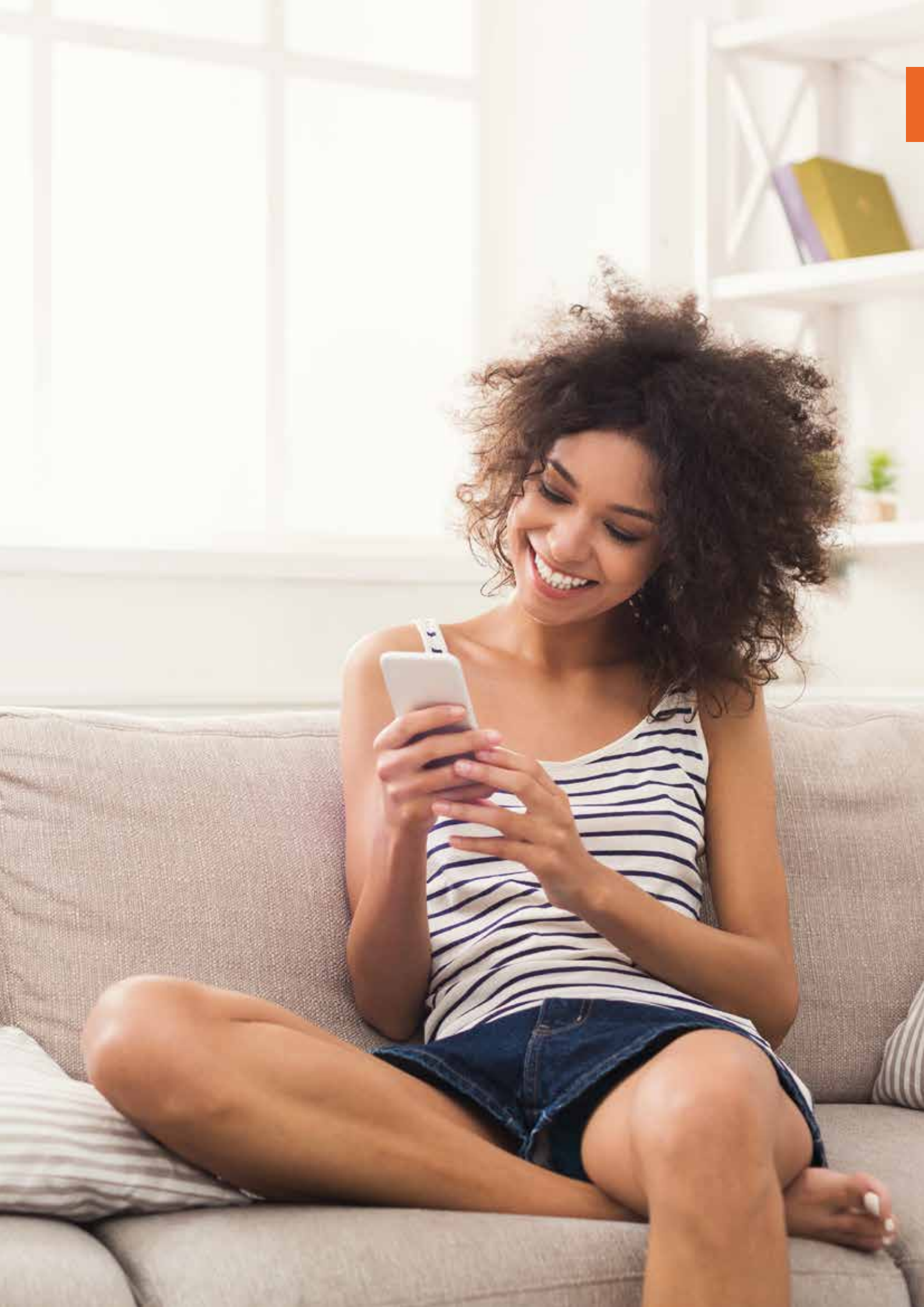

SMART HOME

BREL HOME app

80



Domotica systemen

82



BREL HOME APP

De besturing van BREL HOME

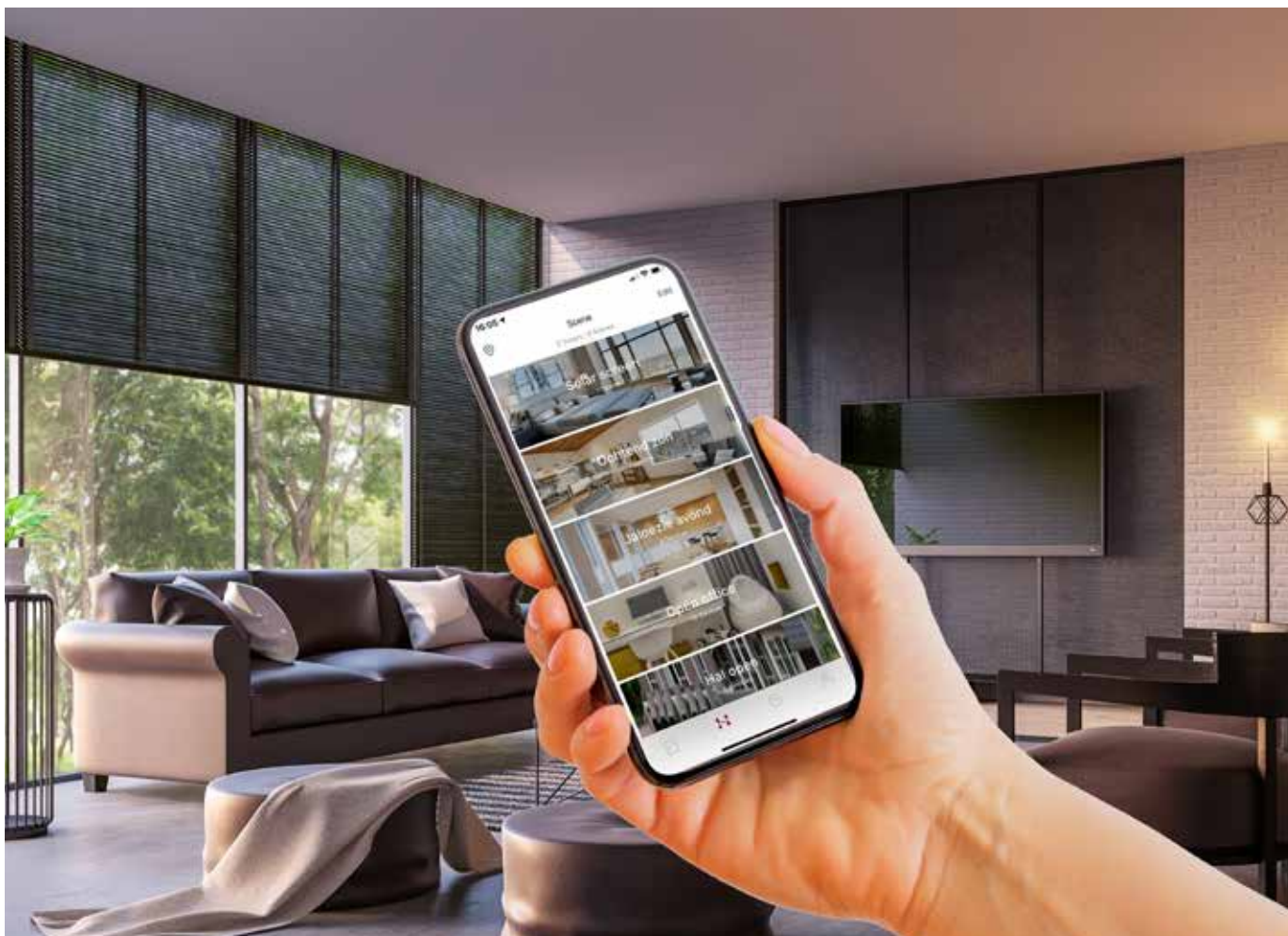

Slim en comfortabel!

Wie kiest voor BREL HOME gaat voor gebruiksgemak: één app voor het besturen van alle producten van waarin een slimme motor van BREL zit. Met de BREL HOME App kunnen tot wel 30 motoren per hub aangestuurd worden. Er kunnen 5 hubs gekoppeld worden aan jouw account. De BREL HOME Hub maakt verbinding met het Wifi netwerk en zendt en ontvangt de signalen naar en van de motor, waardoor de bediening met de app mogelijk wordt. Door deze verbinding kan de motor op ieder moment en vanaf iedere locatie bediend worden.

Home Box Mini

De Home Box mini is een compacte USB WiFi hub. Gemakkelijk te installeren via Bluetooth. Deze hub is geschikt voor bi-directionele motoren.

Home Box Duo

De Home Box Duo is een WiFi hub met een RS485 aansluiting. Gemakkelijk te installeren via Bluetooth. Deze hub is geschikt voor mono- en bi-directionele motoren.

Home Box Ultra

De Home Box Ultra is de nieuwste WiFi hub. De hub beschikt over een LAN/UTP aansluiting waardoor de hub ook rechtstreeks op de router aangesloten kan worden. Deze hub is geschikt voor bi-directionele motoren.



BREL HOME APP

Koppel jouw BREL HOME app aan andere Smart Home systemen

Bi-directioneel



Standaard



A collection of logos for compatible smart home systems: Amazon Alexa, Google Home, LOXONE, Homey, Home Assistant, and Siri.

Mogelijkheden in de BREL HOME app

De BREL HOME app maakt het niet alleen mogelijk om zonwering op afstand te bedienen, maar er zijn ook nog een tal andere mogelijkheden die je in de app kan instellen:

- Timers
- Scenario's
- Stembediening via Siri

DOMOTICA SYSTEMEN

BREL HOME motoren voor gebouwbeheersystemen

Speciaal voor Domotica systemen

BREL HOME levert slimme motoren die uitermate geschikt zijn voor projecten, dankzij een spanningsloze schakeling. De 230 volt motoren beschikken over een extra kabel die rechtstreeks aangesloten kan worden op het aanwezige gebouwbeheersysteem. Er zijn dus geen extra aansturing zoals relaiskasten is dus geen extra dry-contact zender nodig. Daarnaast beschikken de motoren over een eigen ingebouwde ontvanger en kunnen zij ook met een zender bediend worden. De eindafstellingen worden eenvoudig gedaan via het bi-directionele protocol. Daarnaast zijn de standaard motoren ook geschikt voor domotica systemen.

Bi-directioneel



Dry Contract
DD-1149

Schakelaar / relais
van het Domotica systeem

Standaard

Schakelaar/ relais
van het Domotica systeem



En alle andere Domotica systemen

BREL SMART BUILDING

De nieuwe motor voor projecten

De druk op kantoreigenaren om te verduurzamen neemt toe. Want de deadline nadert: in 2030 moet Nederland 55 procent minder CO2 uitstoten dan in 1990. De overheid schakelt al een tandje bij met strengere regels, waaronder de energiebesparingsplicht. Bedrijven die meer dan 50.000 kWh elektriciteit of 25.000 m³ gas per jaar verbruiken, omgerekend zo'n twintig keer meer dan het gemiddelde huishouden, moeten ingrijpen.

Uit onderzoek blijkt dat een belangrijk onderdeel van de oplossing automatisch geregelde buitenzonwering is. Het kan in de zomer zelfs leiden tot een gemiddelde energiebesparing van 19 procent in kantoren.



Om dit probleem aan te pakken is BREL MOTORS met een nieuwe oplossing gekomen, namelijk BREL SMART BUILDING. Een nieuw merk, maar dat gebaseerd is op het vertrouwde Solar concept van BREL HOME. Met de komst van solar technologie bij projectzonwering opent BREL de deur naar een nieuw tijdperk. Met een speciaal hiervoor ontwikkelde app en software, worden eenvoudig scenario's aangemaakt, op allerlei manieren, op allerlei niveaus in de organisatie en op de gewenste beslissingsniveaus.

Exclusieve samenwerking

BREL is een exclusieve samenwerking aangegaan met Vodafone Smart Building. In de software en hardware van de motor is ook al de intelligentie ingebouwd die voorsorteert op de nieuwste regelgeving met betrekking tot energiezuinige gebouwen. Doordat Vodafone BREL SMART BUILDING en alle andere systemen aan elkaar verbindt, kan er voor kantoorgebouwen nog beter energie worden bespaard terwijl het gebruikersgenot wordt vergroot.

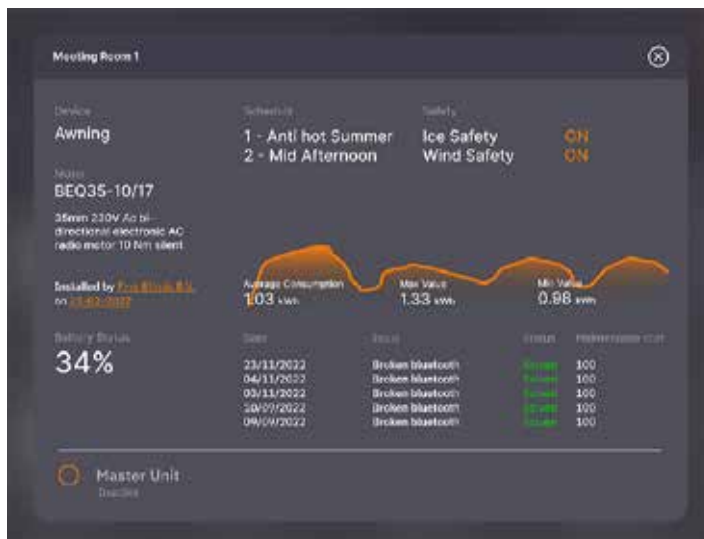

PENTA motoren communiceren Penta directioneel. Dat houdt in dat de motoren op vijf manieren communiceert.

- Simkaart
Door de geïntegreerde simkaart van Vodafone Business werkt de motor via het internet en ontvangt de motor signalen en zendt de data naar het dashboard
- Bluetooth
De motor werkt via Bluetooth waardoor de motor signalen ontvangt en de data zendt naar het dashboard
- Radio frequentie
De motor ontvangt signalen via 433 MHz radio frequentie wat verstuurd wordt vanaf een afstandsbediening

Wil je meer weten over BREL SMART BUILDING?

Stuur dan een email naar info@brelsmartbuilding.com, dan nemen wij zo snel mogelijk contact met jou op.

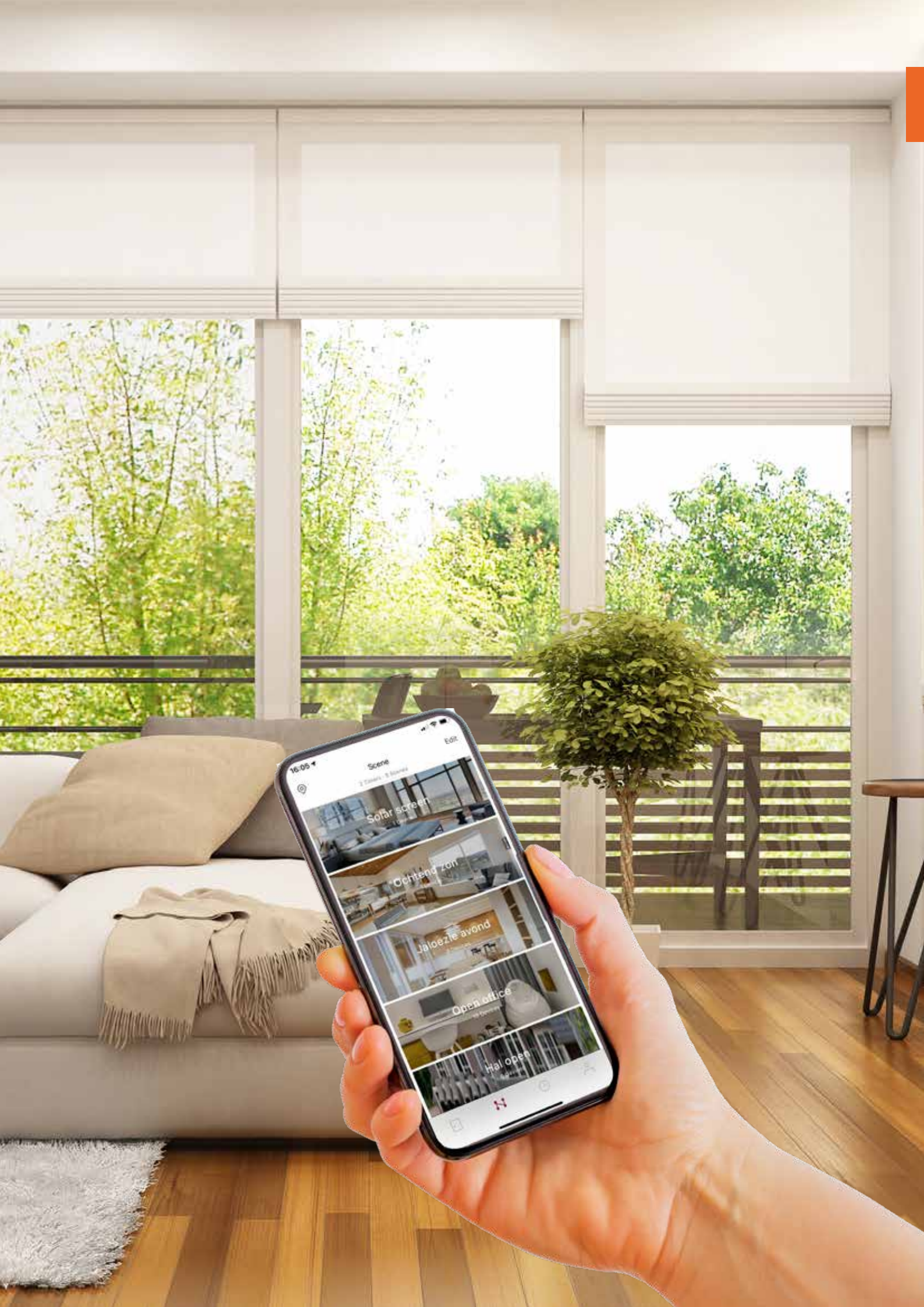

ZENDERS

Home Box	86
Luxurious serie	87
Standard serie	90
Basic serie	93
Overig	94



HOME BOX

Product	Omschrijving	Bestel code
<p><i>Nieuw!</i></p> 	<p>Home Box Matter WiFi hub met Matter</p> <p>Werkt met de speciale BREL Matter app</p>	<p>HUB-04</p>
	<p>Home Box Mini USB WiFi hub bi-directioneel</p> <p>Werkt met de BREL HOME app</p>	<p>HUB-01</p>
	<p>Home Box Duo WiFi hub RS485 voor mono- en bi-directioneel</p> <p>Werkt met de BREL HOME app</p>	<p>HUB-02</p>
	<p>Home Box Ultra WiFi hub UTP/LAN & PoE mono- en bi-directioneel</p> <p>Werkt met de BREL HOME app</p>	<p>HUB-03</p>

LUXURIOUS WHITE

Product	Omschrijving	Bestel code
	<p>Luxurious White 1 kanaal</p>	<p>THW3001</p>
	<p>Luxurious White 15 kanalen</p>	<p>THW3015</p>
	<p>Luxurious White 15 kanalen TDBU & TR</p>	<p>THW3115</p>
	<p>Luxurious White 15 kanalen Gordijnrail</p>	<p>THW3215</p>

LUXURIOUS WHITE

Product	Omschrijving	Bestel code
 A white, rectangular wall thermostat with a single channel. It features a large, light-colored display screen at the top and two control buttons below it.	Luxurious White 1 kanaal Wand	TWW3001
 A white, rectangular wall thermostat with 15 channels. It features a large, light-colored display screen at the top and a grid of 15 control buttons below it.	Luxurious White 15 kanalen Wand	TWW3015



LUXURIOUS BLACK

Product	Omschrijving	Bestel code
 A sleek, black remote control with a silver accent band near the bottom. The BREL logo is visible on the silver band. It has a minimalist design with a few buttons.	Luxurious Black 1 kanaal	THB3001
 A sleek, black remote control with a silver accent band near the bottom. The BREL logo is visible on the silver band. It features a small screen at the top and several buttons.	Luxurious Black 15 kanalen	THB3015
 A sleek, black remote control with a silver accent band near the bottom. The BREL logo is visible on the silver band. It features a small screen at the top and several buttons, including a directional pad.	Luxurious Black 15 kanalen TDBU & TR	THB3115

STANDARD WHITE

Product	Omschrijving	Bestel code
	<p>Standard White 1 kanaal</p>	<p>THW2001</p>
	<p>Standard White 15 kanalen</p>	<p>THW2015</p>
	<p>Standard White 15 kanalen TDBU & TR</p>	<p>THW2115</p>
	<p>Standard White 15 kanalen Gordijnrail</p>	<p>THW2215</p>

STANDARD WHITE

Product	Omschrijving	Bestel code
	Standard White 1 kanaal Tilt & Lift	THW2501
	Standard White 15 kanalen Tilt & Lift	THW2515

STANDARD WHITE

Product	Omschrijving	Bestel code
	<p>Standard White 1 kanaal Wand</p>	<p>TWW2001</p>
	<p>Standard White 15 kanalen Wand</p>	<p>TWW2015</p>
<p><i>Nieuw!</i></p> 	<p>Standard White Scenario 6 kanaal Wand</p>	<p>TWW2606</p>

BASIC

Product	Omschrijving	Bestel code
 A white, vertical remote control with a single channel button and a small LED indicator.	Basic White 1 kanaal	THW1001
 A white, vertical remote control with five channel buttons and a small LED indicator.	Basic White 5 kanalen	THW1005
 A black, compact remote control with a small screen and a keychain attachment.	Basic Black Mini	TMB1001
 A white, compact remote control with four buttons and a keychain attachment.	Basic White Mini	TMW2001

OVERIG

Product	Omschrijving	Bestel code
	<p>Signaal versterker USB 433.33 MHz</p>	<p>RB400</p>
	<p>Zon- en wind meter Draadloos</p>	<p>RW230</p>
	<p>Inbouwontvanger voor wandcontactdoos Bi-directioneel</p>	<p>RW100</p>
<p>Nieuw!</p> 	<p>Ontvanger voor verlichting Bi-directioneel</p>	<p>RW101</p>

OVERIG

Product	Omschrijving	Bestel code
<p>Nieuw!</p> 	<p>Lichtsensoren binnenzowering Bi-directioneel 60 x 60 x 20</p>	<p>RW231</p>
<p>Nieuw!</p> 	<p>Draaischakelaar Crème Wit Bi-directioneel</p>	<p>SW020</p>
<p>Nieuw!</p> 	<p>Draaischakelaar Wit Bi-directioneel</p>	<p>SWU020</p>
	<p>Dry contact zender voor Domotica systemen Bi-directioneel</p>	<p>RW330</p>

OVERIG

Product	Omschrijving	Bestel code
	<p>Schoksensor Bi-directioneel</p>	<p>RW350</p>
<p>Nieuw!</p> 	<p>Everhome Hub cloudebox 4.0</p> <p>Geschikt voor verschillende protocol- len van zonweringsmotoren</p>	<p>CBox 4.0</p>
	<p>Losse ontvanger Mono-directioneel</p>	<p>DC-50</p>
	<p>Relais centrale sturing parallel schakelen</p>	<p>DC-209</p>

TRAINING

Blijf op de hoogte van de laatste ontwikkelingen



Knowledge is key!

Met de juiste kennis in huis kan je jouw bedrijf professionaliseren en jouw klanten beter van dienst zijn. BREL HOME biedt de mogelijkheid om op bedrijfslocatie een training te krijgen. We trainen iedereen die daar behoefte aan heeft: verkopers, monteurs of technische dienst, iedereen is welkom! Een training van BREL HOME duurt maximaal 1,5 uur waarvan een half uur uitleg over de motoren en 1 uur vragen en antwoorden met betrekking tot voorbeelden in de praktijk. BREL HOME biedt een standaard training aan, maar de training kan ook specifiek naar jouw wensen ingericht worden.

Voordelen van de training:

- Kennis is up-to-date
- Expertise van BREL producten
- Juist advies aan de consument
- Efficiënter werken
- Probleemloze leveringen
- Uitdagingen eenvoudig oplossen
- Besparen van tijd
- Verhoging van klanttevredenheid

Training aanvragen

Een training kan je eenvoudig aanvragen door een mail te sturen naar sales@brel-home.com. Geef daarbij aan het aantal mensen en waarover je training wilt.

Waar?

Een training kan plaatsvinden op bedrijfslocatie of bij BREL HOME in de showroom.

PROMOTIE

Sales materiaal voor jouw showroom



Maak jouw showroom compleet met BREL

Voor promotie in jouw showroom beschikt BREL HOME over verschillende promotiematerialen die verkoop kan ondersteunen. BREL HOME biedt de mogelijkheid om jouw showroom in te richten met BREL door middel van een starterspakket op maat. Daarnaast zijn er ook nog verschillende marketingmaterialen beschikbaar:

- Verschillende brochures
- Display met folders
- Smart Home folderzuil
- Premium Dealer sticker (alleen voor Premium Dealers)

Promotie op maat

Heb je behoefte aan marketingmateriaal, maar bieden we het nog niet aan? Kom dan met ons in contact. Dan kunnen we samen kijken naar de mogelijkheden.

Wil je meer weten?

Bespreek de mogelijkheden met jouw contactpersoon of stuur een mail naar marketing@brel-home.com.



GARANTIE

Uitvoerig getest met garantie tot 5 jaar!

5 Jaar garantie 5 Year warranty

Uitvoerig getest

BREL motoren worden ontwikkeld volgens onze ideeën en normen. In onze fabrieken worden deze Producten zeer zorgvuldig geassembleerd en gecontroleerd op verschillende punten zoals kracht, geluid, spanning, eindafstellingen, rem enz. Onze motoren ondergaan een levenscyclustest van minimaal 10.000 cycli.



5 jaar garantie

Doordat de (accu)motoren uitvoerig zijn getest geven wij een garantie van 5 jaar. Op slijtagegevoelige onderdelen zoals afstandsbedieningen, ontvangers en batterijen zit een garantie van 1 jaar.



Algemene voorwaarden

Wil je meer weten over garantie? Lees dan onze algemene voorwaarden. Deze kan je vinden achterin de catalogus of op onze website www.brel-home.com

LOGISTIEKE SERVICE

Groot aanbod aan motoren en accessoires en een snelle levering



Met zorg verzonden

Alle bestellingen worden verzonden vanuit ons magazijn in Doetinchem. Afhankelijk van beschikbaarheid van de voorraad en de door jouw gevraagde leverdatum worden de bestellingen verstuurd. Bestellingen die voor 14.00 uur geplaatst worden, zullen dezelfde dag verzonden worden. Bestellingen kunnen gemaild worden naar order@brel-home.com

Neem contact op

Heb je vragen over:

- Prijzen
- Lopende orders
- Facturen
- Voorraad

Neem dan contact op via **0314-680448** of mail naar order@brel-home.com

Prijzen voor verzending

Verzending binnen Nederland:

- Pakket vanaf €8,75
- Pallet: €75,-
- Vanaf €1500,- Franco

Verzending binnen EU:

- Pakket vanaf €17,50
- Pallet vanaf €100,-

Verzending buiten EU:

- Prijzen op herberekening gebaseerd op gewicht en afmetingen

Kleine order kosten:

- €10,- tot orderwaarde van €250,-



CUSTOMER SERVICE

Gebruiksvriendelijk en gemakkelijk te installeren



Eenvoudige installatie door 4 simpele stappen

Dankzij de simpele installatie van de BREL motoren kan in principe iedere monteur de producten installeren en programmeren. Toch kan het voorkomen dat je tegen een uitdaging aanloopt. De technische dienst van BREL HOME staat iedere werkdag ter beschikking om jouw vragen op te lossen. In meer dan 90% van de gevallen kunnen wij jou telefonisch verder helpen. Veel informatie is ook op onze website www.brel-home.com beschikbaar.



De technische dienst staat voor je klaar van maandag tot en met vrijdag van 8.30 tot 17.00 uur. Tussen 12.30 en 13.00 uur zijn wij gesloten wegens de lunch.

Technische ondersteuning per telefoon op **0314-680448** of mail naar support@brel-home.com

REKENTOOL

Hoe te berekenen

Gehanteerde formule:

$P \text{ (Nm)} = \text{Radius (mm)} \times G / 100 / (1-V)$ (G=Gewicht in kg,
Radius in mm buis diameter / 2 en V =Veiligheidsfactor)

Formula:

$\text{Torque (Nm)} = \text{Radius (mm)} \times G \text{ (kg)} / 100 / (1-V)$

G = Gewicht

V = Veiligheidsfactor = 30%

R= diameter buis

Torque (Nm)		0,3	0,5	0,6	0,8	1,1	1,5	2	3
Buis diameter (mm)	20	2,1	3,5	4,2	5,6				
	25	1,7	2,8	3,4	4,5				
	30	1,4	2,3	2,8	3,7	5,2	7,0		
	40		1,8	2,1	2,8	3,9	5,3	7,0	10
	50		1,4	1,7	2,3	3,1	4,2	5,6	8,4
	60					1,4	3,5	4,7	7,0
	70							4,0	6,0
	78								5,4
	85								
	100								
	100								
	120								

REKENTOOL

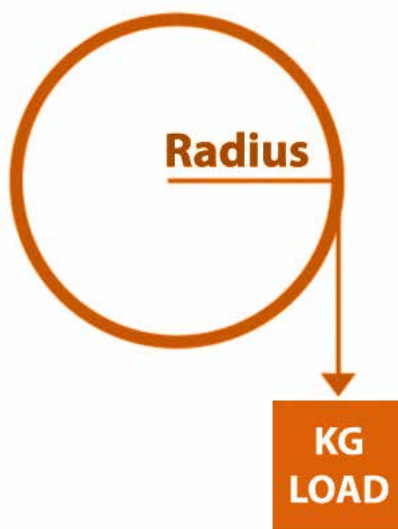

6	10	13	20	30	40	60	80	120	300
21	35	45,5							
16,8	28	36,4							
14	23,3	30,3	46,7	70	93,3				
12	20	26	40	60	80				
10,8	18	23	35,9	53,8	71,8	107,7	143,6	215,4	
						98,8	131,8	197,6	
						84	112	168	420
							101,8	152,7	381,8
							93,3	140	350

ALGEMENE VOORWAARDEN

Algemene Voorwaarden Brel Nederland B.V. V2025-28-november-2024
Besloten vennootschap Brel Nederland B.V. (hierna: Brel Nederland) is ingeschreven bij de Kamer van Koophandel onder nummer 51486873 en is gevestigd aan Voltastraat 86 (7006RW) te Doetinchem.

Artikel 1 - Begrippen

1. In deze algemene voorwaarden worden de hiernavolgende termen in de navolgende betekenis gebruikt, tenzij uitdrukkelijk anders is aangegeven:
2. Aanbod: Ieder schriftelijk aanbod aan Koper tot het leveren van Producten door Verkoper waar deze voorwaarden onverbrekelijk mee verbonden zijn.
3. Bedrijf: De natuurlijke of rechtspersoon die handelt in uitoefening van beroep of bedrijf.
4. Koper: Het Bedrijf die een Overeenkomst (op afstand) aangaat met Verkoper.
5. Overeenkomst: De koopovereenkomst (op afstand) die strekt tot de verkoop en levering van Producten die door Koper gekocht zijn van Brel Nederland.
6. Producten: De Producten die door Brel Nederland worden aangeboden zijn motoren en componenten voor binnen- en buitenzonwering en aanverwante producten waaronder afstandsbedieningen.
7. Verkoper: De aanbieder van Producten aan Koper, hierna: Brel Nederland.

Artikel 2 - Toepasselijkheid

1. Deze algemene voorwaarden zijn van toepassing op ieder Aanbod van Brel Nederland en iedere Overeenkomst tussen Brel Nederland en een Koper en op elk Product dat door Brel Nederland wordt aangeboden.
2. Voordat een Overeenkomst (op afstand) wordt gesloten, krijgt Koper de beschikking over deze algemene voorwaarden. Indien dit redelijkerwijs niet mogelijk is, zal Brel Nederland aan Koper aangeven op welke wijze Koper de algemene voorwaarden kan inzien, welke in elk geval op de website van Brel Nederland zijn gepubliceerd, zodat Koper deze algemene voorwaarden eenvoudig kan opslaan op een duurzame gegevensdrager.
3. In uitzonderlijke situaties kan van deze algemene voorwaarden afgeweken worden als dit expliciet en schriftelijk met Brel Nederland is overeengekomen.
4. Deze algemene voorwaarden zijn ook van toepassing op aanvullende, gewijzigde en vervolgovereenkomsten met Koper. Eventuele algemene en/of inkoopvoorwaarden van Koper worden uitdrukkelijk van de hand gewezen.
5. Indien één of meerdere bepalingen van deze algemene voorwaarden gedeeltelijk of geheel nietig zijn of worden vernietigd, blijven de overige bepalingen van deze algemene voorwaarden in stand en zal de nietige/ vernietigde bepaling(en) vervangen worden door een bepaling met dezelfde strekking als de originele bepaling.
6. Onduidelijkheden over de inhoud, uitleg of situaties die niet geregeld zijn in deze algemene voorwaarden dienen beoordeeld en uitgelegd te worden naar de geest van deze algemene voorwaarden.
7. Indien in deze algemene voorwaarden wordt verwezen naar zij/haar, dient dit tevens te worden opgevat als een verwijzing naar hij/hem/zijn, indien en voor zover van toepassing.

Artikel 3 - Het Aanbod

1. Alle door Brel Nederland gedane aanbiedingen zijn vrijblijvend, tenzij schriftelijk uitdrukkelijk anders is aangegeven. Indien het Aanbod beperkt of onder specifieke voorwaarden geldig is, wordt dit uitdrukkelijk in het aanbod vermeld. Van een Aanbod is eerst sprake als deze schriftelijk is vastgelegd.
2. Brel Nederland zal het Aanbod doen aan de hand van een prijslijst. Brel Nederland is slechts aan het Aanbod gebonden indien aanvaarding hiervan door Koper schriftelijk binnen de geldigheidsduur van de prijslijst wordt bevestigd, of doordat Koper het verschuldigde bedrag reeds heeft voldaan. Niettemin heeft Brel Nederland het recht een Overeenkomst met een potentiële Koper om een voor Brel Nederland gegronde reden te weigeren.
3. Het Aanbod bevat een nauwkeurige omschrijving van het aangeboden Product met bijbehorende prijzen. De beschrijving is dusdanig gedetailleerd zodat Koper in staat is om een goede beoordeling van het Aanbod te maken. Kennelijke vergissingen of fouten in het Aanbod kunnen Brel Nederland niet binden. Eventuele afbeeldingen en specifieke gegevens in het Aanbod zijn slechts een indicatie en kunnen geen grond zijn voor enige schadevergoeding of het ontbinden van de Overeenkomst (op afstand). Brel Nederland kan niet garanderen dat de kleuren in de afbeelding exact overeenkomen met de echte kleuren van het Product.
4. Levertijden en Termijnen vermeld in het Aanbod van Brel Nederland zijn indicatief en geven de Koper bij overschrijding ervan geen recht op ontbinding of schadevergoeding, tenzij uitdrukkelijk anders is overeengekomen.
5. Een samengestelde prijsopgave verplicht Brel Nederland niet tot levering van een deel van de in de aanbieding of Aanbod begrepen zaken tegen een deel van de opgegeven prijs.

Artikel 4 - Totstandkoming van de Overeenkomst

1. De Overeenkomst komt tot stand op het moment dat Koper een Aanbod van Brel Nederland heeft aanvaard door een bestelling per e-mail te plaatsen bij Brel Nederland en Brel Nederland deze bestelling heeft bevestigd.
2. Een Aanbod kan door Brel Nederland gedaan worden via een klantspecifieke

korting op de bruto prijslijst van Brel Nederland of via een klantspecifieke netto prijs.

3. Indien de aanvaarding (op ondergeschikte punten) afwijkt van het Aanbod is Brel Nederland daaraan niet gebonden.
4. Brel Nederland is niet gehouden aan een Aanbod indien Koper redelijkerwijs had kunnen verwachten of heeft moeten begrijpen of behoorde te begrijpen dat het Aanbod een kennelijke vergissing of verschrijving bevat. Aan deze vergissing of verschrijving kan Koper geen rechten ontleen.
5. Het herroepingsrecht is uitgesloten voor Koper.
6. Producten die wegens (maatwerk e.d.) niet teruggenomen kunnen worden, zijn uitgesloten van het herroepingsrecht. Dit staat uitdrukkelijk vermeld in het Aanbod.
7. Indien het Aanbod van Brel door marktomstandigheden wijzigt, is Brel geoorloofd het Aanbod in overleg aan te passen of te herroepen.

Artikel 5 - Uitvoering van de Overeenkomst

1. Brel Nederland zal de Overeenkomst naar beste inzicht en vermogen uitvoeren.
2. Indien en voor zover een goede uitvoering van de Overeenkomst dit vereist, heeft Brel Nederland het recht bepaalde werkzaamheden naar eigen inzicht te laten verrichten door derden.
3. Koper draagt er zorg voor dat alle gegevens, waarvan Brel Nederland aangeeft dat deze noodzakelijk zijn of waarvan de Koper redelijkerwijs behoort te begrijpen dat deze noodzakelijk zijn voor het uitvoeren van de Overeenkomst, tijdig aan Brel Nederland worden verstrekt. Indien de voor de uitvoering van de Overeenkomst benodigde gegevens niet tijdig aan Brel Nederland zijn verstrekt, heeft Brel Nederland het recht de uitvoering van de Overeenkomst op te schorten.
4. Bij de uitvoering van de Overeenkomst is Brel Nederland niet verplicht of gehouden om de aanwijzingen van Koper op te volgen indien daardoor de inhoud of omvang van de Overeenkomst wordt gewijzigd. Indien de aanwijzingen meerwerk opleveren voor Brel Nederland, is Koper gehouden om dienovereenkomstig de aanvullende- of bijkomende kosten te vergoeden.
5. Brel Nederland kan alvorens over te gaan tot uitvoering van de Overeenkomst zekerheid verlangen van Koper, dan wel volledige vooruitbetaling.
6. Brel Nederland is niet aansprakelijk voor schade, van welke aard ook, die is ontstaan doordat Brel Nederland is uitgegaan van door de Koper verstrekte onjuiste en/of onvolledige gegevens, tenzij deze onjuistheid of onvolledigheid voor Brel Nederland bekend was.
7. Koper vrijwaart Brel Nederland voor eventuele aanspraken van derden, die in verband met de uitvoering van de Overeenkomst schade lijden en welke aan Koper toerekenbaar zijn.

Artikel 6 - Levering

1. Indien de aanvang, voortgang of (op)levering van de Overeenkomst wordt vertraagd doordat bijvoorbeeld Koper niet of niet tijdig alle gevraagde informatie heeft aangeleverd, onvoldoende medewerking verleent, de (aan)betaling niet tijdig is ontvangen door Brel Nederland of er door andere omstandigheden buiten de macht van Brel Nederland enige vertraging ontstaat, heeft Brel Nederland recht op een redelijke verlenging van de (op)leveringstermijn. Alle overeengekomen (op)leveringstermijnen zijn nooit fatale termijnen. Koper dient Brel Nederland schriftelijk in gebreke te stellen en haar een redelijke termijn gunnen om alsnog te kunnen (op)leveren. Koper heeft door de ontstane vertraging geen recht op enige schadevergoeding.
2. Koper is verplicht de zaken af te nemen op het moment waarop deze haar volgens de Overeenkomst ter beschikking worden gesteld, ook indien deze haar eerder of later dan overeengekomen worden aangeboden.
3. Indien de Koper afname weigert of nalatig is met het verstrekken van informatie of instructies die noodzakelijk zijn voor de levering, is Brel Nederland gerechtigd de zaken op te slaan voor rekening en risico van Koper.
4. Indien de Producten worden bezorgd door Brel Nederland of een externe vervoerder is Brel Nederland, tenzij schriftelijk anders overeengekomen, gerechtigd eventuele bezorgkosten in rekening te brengen. Deze zullen alsdan afzonderlijk worden gefactureerd tenzij uitdrukkelijk anders is overeengekomen.
5. Indien Brel Nederland gegevens behoeft van Koper in het kader van uitvoering van de Overeenkomst, vangt de levertijd pas aan nadat Koper alle gegevens nodig voor de uitvoering aan Brel Nederland ter beschikking heeft gesteld.
6. Indien Brel Nederland een termijn voor levering heeft opgegeven, is deze indicatief. Voor levering buiten Nederland gelden langere leveringstermijnen.
7. Brel Nederland is gerechtigd de zaken in gedeelten te leveren, tenzij hiervan bij Overeenkomst is afgeweken of aan de deellevering geen zelfstandige waarde toekomt. Brel Nederland is gerechtigd het aldus geleverde afzonderlijk te factureren.
8. Leveringen worden alleen uitgevoerd indien alle facturen zijn voldaan tenzij uitdrukkelijk anders overeengekomen. Brel Nederland behoudt zich het recht voor om levering te weigeren indien gegronde vrees voor niet-betaling bestaat.

ALGEMENE VOORWAARDEN

Artikel 7 - Verpakking en transport

1. Brel Nederland verbindt zich jegens Koper om de te leveren zaken behoorlijk te verpakken en op zodanige wijze te beveiligen, dat zij bij normaal gebruik hun bestemming in goede staat bereiken.
2. Tenzij schriftelijk anders overeengekomen geschieden alle leveringen inclusief omzetbelasting (btw), inclusief verpakking en verpakkingsmateriaal.
3. Het aannemen van zaken zonder op- of aanmerkingen op de vrachtbrief of het reçu geldt als bewijs dat de verpakking in goede staat verkeerde ten tijde van de aflevering.

Artikel 8 - Onderzoek, reclamaties

1. Koper is gehouden het geleverde op het moment van (af)levering, doch in ieder geval binnen 7 dagen na ontvangst van het geleverde te (doen) onderzoeken, doch slechts in die mate uit te pakken of te gebruiken voor zover dat nodig is om te kunnen beoordelen of zij het Product behoudt. Daarbij behoort Koper te onderzoeken of kwaliteit en kwantiteit van het geleverde overeenstemt met de Overeenkomst en de Producten voldoen aan de eisen die daaraan in het normale (handels-) verkeer gelden.
2. Koper is verplicht te onderzoeken en zichzelf te informeren op welke wijze het Product gebruikt dient te worden en bij persoonlijk gebruik, het Product conform de gebruiksaanwijzingen te testen. Brel Nederland erkent geen aansprakelijkheid voor het verkeerd gebruiken van het Product door Koper.
3. Eventuele zichtbare gebreken of tekorten dienen na levering schriftelijk aan Brel Nederland te worden gemeld op order@brel-home.com. Koper heeft hiertoe een termijn van 7 dagen na levering. Niet zichtbare gebreken of tekorten behoren binnen 7 dagen na de ontdekking doch uiterlijk binnen 6 maanden na levering te worden gemeld. Bij beschadiging van het Product door onzorgvuldige omgang door Koper zelf, is Koper zelf aansprakelijk voor eventuele waardevermindering van het Product.
4. Indien ingevolge het vorig lid tijdig wordt gereclameerd, blijft Koper verplicht tot betaling van de gekochte zaken. Als Koper gebrekkige zaken wenst te retourneren, dan geschiedt zulks uitsluitend met voorafgaande schriftelijke toestemming van Brel Nederland op de wijze zoals door Brel Nederland aangegeven.
5. De directe kosten voor retourzendingen zijn voor rekening en risico van Koper.
6. Brel Nederland is gerechtigd een onderzoek te starten naar de echtheid en de staat van de geretoureerde Producten voordat terugbetaling zal plaatsvinden.
7. Terugbetalingen aan Koper worden zo spoedig mogelijk verwerkt, doch de betaling kan uiterlijk 30 dagen na ontvangst van de retourzending duren. Terugbetaling geschiedt op het eerder opgegeven rekeningnummer.
8. Indien Verkoper haar reclamerecht uitoefent, heeft zij geen recht om haar betalingsverplichting op te schorten noch om openstaande facturen te verrekenen.
9. Bij gebreke van een volledige levering, en/of indien een of meerdere Producten ontbreken, en dit aan Brel Nederland te wijten is, zal Brel Nederland na een verzoek daartoe van Koper, het ontbrekende Product(en) nasturen dan wel de resterende order annuleren. De ontvangstbevestiging van de Producten is hierbij leidend. Enige schade die door Koper geleden is ten gevolge van de (afwijkende) omvang van de levering, kan niet verhaald worden op Brel Nederland.

Artikel 9 - Prijzen

1. Tijdens de geldigheidsduur van de prijslijst worden de prijzen van de aangeboden Producten niet verhoogd, behoudens het geval dat er grote schommelingen zijn in marktprijzen, valuta of transport. Hierover wordt Koper zo spoedig mogelijk geïnformeerd.
2. De in het Aanbod vermelde prijzen zijn exclusief btw, tenzij uitdrukkelijk anders is vermeld.
3. De prijzen zoals genoemd in het Aanbod zijn gebaseerd op de ten tijde van het afsluiten van de Overeenkomst geldende kostenfactoren zoals: de in- en uitvoerrechten, vracht- en lossingskosten, assurantie en eventuele heffingen en belastingen.
4. Indien sprake is van Producten of grondstoffen waarvan er prijschommelingen op de financiële markt zijn en waarop Brel Nederland geen invloed heeft, kan Brel Nederland deze Producten met variabele prijzen aanbieden. Bij het Aanbod wordt dan vermeld dat de prijzen richtprijzen zijn en kunnen schommelen.

Artikel 10 - Betaling en incassobeleid

1. Betaling dient te geschieden in de valuta waarin is gefactureerd via de aangegeven methode binnen het betalingstermijn zoals vermeld op de factuur.
2. Koper kan geen rechten of verwachtingen ontlenen aan een vooraf afgegeven begroting, tenzij partijen uitdrukkelijk anders zijn overeengekomen.
3. Koper dient betaling ineens te voldoen op het aan haar kenbaar gemaakte rekeningnummer en gegevens van Brel Nederland. Partijen kunnen enkel na expliciete en schriftelijke toestemming van Brel Nederland een andere betalingstermijn overeenkomen.
4. Indien een periodieke betalingsverplichting van Koper is overeengekomen,

is Brel Nederland gerechtigd om de geldende prijzen en tarieven schriftelijk aan te passen met inachtneming van een termijn van 3 maanden.

5. In geval van liquidatie, faillissement, beslag of surseance van betaling van Koper zijn de vorderingen van Brel Nederland op de Koper onmiddellijk opeisbaar.
6. Brel Nederland heeft het recht de door de Koper gedane betalingen te laten strekken in de eerste plaats in mindering van de kosten, vervolgens in mindering van de opengevallen rente en tenslotte in mindering van de hoofdsom en de lopende rente. Brel Nederland kan, zonder daardoor in verzuim te komen, een aanbod tot betaling weigeren, indien de Koper een andere volgorde voor de toerekening aanwijst. Brel Nederland kan volledige aflossing van de hoofdsom weigeren, indien daarbij niet eveneens de opengevallen en lopende rente alsmede de kosten worden voldaan.
7. Wanneer Koper niet aan haar betalingsverplichting voldoet en niet binnen de daarvoor gestelde betalingstermijn van 30 dagen heeft voldaan aan haar verplichting, is Koper in verzuim.
8. Vanaf de datum dat Koper in verzuim is, zal Brel Nederland zonder nadere ingebrekestelling aanspraak maken op de wettelijke (handels)rente vanaf de eerste verzuimdag tot algehele voldoening en vergoeding van de buitengerechtigde kosten conform artikel 6:96 BW te berekenen volgens de staffel uit het besluit vergoeding voor buitengerechtigde incassokosten van 1 juli 2012.
9. Indien Brel Nederland meer of hogere kosten heeft gemaakt die redelijkerwijze noodzakelijk zijn, komen deze kosten in aanmerking voor vergoeding. Ook de gemaakte gerechtelijke en executiekosten zijn voor rekening van Koper.

Artikel 11 - Eigendomsvoorbehoud

1. Alle door Brel Nederland geleverde zaken, blijven eigendom van Brel Nederland totdat de Koper alle navolgende verplichtingen uit alle met Brel Nederland gesloten Overeenkomsten is nagekomen.
2. Koper is niet bevoegd de onder het eigendomsvoorbehoud vallende zaken te verpanden noch op enige andere wijze te bezwaren indien het eigendom nog niet volledig is overgegaan.
3. Indien derden beslag leggen op de onder eigendomsvoorbehoud geleverde zaken dan wel rechten daarop willen vestigen of doen gelden, is Koper verplicht Brel Nederland zo snel als redelijkerwijs verwacht mag worden daarvan op de hoogte te stellen.
4. Voor het geval dat Brel Nederland haar in dit artikel aangeduide eigendomsrechten wil uitoefenen, geeft Koper reeds nu onvoorwaardelijke en niet herroepbare toestemming en machtiging aan Brel Nederland of door deze aan te wijzen derden om al die plaatsen te betreden waar de eigendommen van Brel Nederland zich bevinden en die zaken mede terug te nemen.
5. Brel Nederland heeft het recht om de door Koper aangekochte Product(en), onder zich te houden indien Koper nog niet (volledig) aan zijn betalingsverplichtingen heeft voldaan, ondanks een verplichting tot overdracht of afgifte van Brel Nederland. Nadat Koper alsnog aan zijn verplichtingen heeft voldaan zal Brel Nederland zich inspannen om de aangekochte Producten zo snel mogelijk, doch uiterlijk binnen 20 werkdagen, te leveren aan Koper.
6. Kosten en overige (gevolg)schade als gevolg van het onder zich houden van de aangekochte Producten komen voor rekening en risico van Koper en zal op eerste verzoek aan Brel Nederland worden vergoed door Koper.

Artikel 12 - Garantie

1. Brel Nederland staat ervoor in dat de Producten voldoen aan de Overeenkomst, de in het aanbod vermelde specificaties, bruikbaarheid en/of deugdelijkheid en de wettelijke regels/voorschriften ten tijde van de totstandkoming van de Overeenkomst. Dit geldt ook indien de te leveren zaken bestemd zijn voor het gebruik in het buitenland en Koper van dit gebruik ten tijde van het aangaan van de Overeenkomst uitdrukkelijk schriftelijk melding heeft gemaakt aan Verkoper.
2. De garanties op de door Brel Nederland geleverde Producten bestaan uit: Voor motoren met en zonder ingebouwde accu wordt met ingang van 1 januari 2023 een garantie verstrekt van 5 jaar op basis van de op het Product afgedrukt productiedatum. Voor aanverwante Producten die naar het oordeel van Brel Nederland gevoelig zijn voor slijtage, zoals zenders, ontvangers, besturingen, accu's en batterijen, wordt een garantie verstrekt van 1 jaar.
3. Er kan slechts een beroep op de door Brel Nederland gegeven garantie indien Koper volledig voldaan heeft aan zijn betalingsverplichtingen.
4. Indien Koper zich terecht beroept op een overeengekomen garantie, is Brel Nederland gehouden om een kosteloos de Producten te herstellen of te vervangen.
5. De garantie vervalt zodra de garantietermijn is verstreken, de garantieverplichting vervalt, Koper zelf aanpassingen maakt of laat maken aan de Producten.
6. Voor Brel motoren die gebruik maken van een (geïntegreerde) oplaadbare accu die opgeladen wordt met een zonnepaneel, is de Brel Solar app ontwikkeld. Deze geeft aan of op de plek, waar het paneel gemonteerd wordt, voldoende licht op het paneel om de accu op te laden. Indien de Brel Solar app aangeeft dat de

ALGEMENE VOORWAARDEN

hoeveelheid licht onvoldoende is, dus per dag minder dan 1 uur voldoende licht, kan geen garantie worden verleend.

7. Bijzondere voorwaarden voor garantie op BREL motoren voor PROJECTEN
Brel geeft geen garantie op de werking van standaard BREL radiomotoren en ontvangers in (zakelijke) PROJECTEN met centrale sturing en PROJECTEN waar op 1 zender/kanaal meer dan 10 motoren worden aangestuurd. Op welke producten in PROJECTEN wordt dus geen garantie verleend? BREL radiomotoren, zoals BR, BRE, BZE, BEQ, BPE, BLE en BLEQ en alle andere traditionele 433 MHz BREL radio ontvanger en zenders. Voor motoren met een dry-contact schakeling (DD) of Smart Building motoren geldt deze beperking niet.

Artikel 13 - Opschorting en ontbinding

1. Brel Nederland is bevoegd de nakoming van de verplichtingen op te schorten of de Overeenkomst te ontbinden, indien Koper de (betaal)verplichtingen uit de Overeenkomst niet of niet volledig nakomt.

2. Bovendien is Brel Nederland bevoegd de tussen haar en Koper bestaande Overeenkomst, voor zover deze nog niet is uitgevoerd, zonder rechterlijke tussenkomst te ontbinden, indien de Koper, niet tijdig of niet behoorlijk voldoet aan de verplichtingen die voor hem uit enige met Brel Nederland gesloten Overeenkomst voortvloeien.

3. Voorts is Brel Nederland bevoegd de Overeenkomst zonder voorafgaande ingebrekestelling te (doen) ontbinden indien zich omstandigheden voordoen welke van dien aard zijn dat nakoming van de Overeenkomst onmogelijk of naar maatstaven van redelijkheid en billijkheid niet langer kan worden gevergd dan wel indien zich anderszins omstandigheden voordoen welke van dien aard zijn dat ongewijzigde instandhouding van de Overeenkomst in redelijkheid niet mag worden verwacht.

4. Indien de Overeenkomst wordt ontbonden, zijn de vorderingen van Brel Nederland op Koper onmiddellijk opeisbaar. Wanneer Brel Nederland de nakoming van de verplichtingen opschort, behoudt zij haar aanspraken uit de wet en Overeenkomst.

5. Brel Nederland behoudt steeds het recht schadevergoeding te vorderen.

Artikel 14 - Beperking aansprakelijkheid

1. Indien het uitvoeren van de Overeenkomst door Brel Nederland leidt tot aansprakelijkheid van Brel Nederland jegens Koper of derden, is die aansprakelijkheid beperkt tot de in verband met de Overeenkomst door Brel Nederland in rekening gebrachte kosten tenzij de schade is ontstaan wegens opzet of grove schuld. De aansprakelijkheid van Brel Nederland is in ieder geval beperkt tot het schadebedrag dat door de verzekeringsmaatschappij maximaal wordt uitgekeerd per gebeurtenis per jaar.

2. Brel Nederland is niet aansprakelijk voor gevolgschade, indirecte schade, winstderving en/of geleden verlies, gemiste besparingen en schade als gevolg van het gebruik van de geleverde Producten is uitgesloten.

3. Brel Nederland is niet aansprakelijk voor en/of gehouden tot herstel van schade ontstaan door het gebruik van het Product. Brel Nederland levert strikte onderhouds- en gebruiksinstructies die door Koper nageleefd dienen te worden. Alle schade aan Producten ten gevolge van het dragen en gebruiken is uitdrukkelijk uitgesloten van aansprakelijkheid (hieronder verstaan: gebruiksschade, valschaad, licht- en waterschade, diefstal, vermissing etc.).

4. Brel Nederland is niet aansprakelijk voor schade die het gevolg is of kan zijn van enig handelen of nalaten naar aanleiding van (onvolkomen en/of onjuiste) informatie op de website(s) of van gelinkte websites.

5. Brel Nederland is niet verantwoordelijk voor fouten en/of onregelmatigheden in de functionaliteit van de website en is niet aansprakelijk voor storingen of het om welke reden dan ook niet beschikbaar zijn van de website.

6. Brel Nederland staat niet in voor een juiste en volledige overbrenging van de inhoud van een door/namens Brel Nederland verzonden e-mail, noch voor de tijdige ontvangst ervan.

7. Alle aanspraken van Koper wegens tekortschieten aan de zijde van Brel Nederland vervallen indien deze niet schriftelijk en gemotiveerd zijn gemeld bij Brel Nederland binnen een jaar nadat Koper bekend was of redelijkerwijs bekend kon zijn met de feiten waarop zij haar aanspraken baseert. Alle aanspraken van Koper vervallen in ieder geval een jaar na het eindigen van de Overeenkomst.

Artikel 15 - Overmacht

1. Brel Nederland is niet aansprakelijk wanneer zij ten gevolge van een overmachtssituatie haar verplichtingen op grond van de Overeenkomst niet kan nakomen, noch kan zij gehouden worden tot het nakomen van enige verplichting, indien zij daartoe gehinderd wordt als gevolg van een omstandigheid die niet is te wijten aan haar schuld en noch krachtens de wet, rechtshandeling of de in het verkeer geldende opvattingen voor haar rekening komt.

2. Onder overmacht wordt in elk geval verstaan, maar is niet beperkt tot hetgeen daaromtrent in de wet en jurisprudentie wordt begrepen, (i) overmacht van toeleveranciers van Brel Nederland, (ii) het niet naar behoren nakomen van verplichtingen van toeleveranciers die door Koper aan Brel Nederland zijn voorgeschreven of aanbevolen, (iii) gebrekkigheid van zaken, apparatuur, programmatuur of materialen van derden, (iv) overheidsmaatregelen, (v) elektriciteitsstoring, (vi) storing van internet, datanetwerk- en

telecommunicatiefaciliteiten (bijvoorbeeld door: cybercriminaliteit en hacking), (vii) natuurrampen, (viii) oorlog en terroristische aanslagen, (ix) algemene vervoersproblemen, (x) werkstakingen in het bedrijf van Brel Nederland en (xi) overige situaties die naar het oordeel van Brel Nederland buiten haar invloedssfeer vallen die de nakoming van haar verplichtingen tijdelijk of blijvend verhinderen.

3. Brel Nederland heeft het recht om zich op overmacht te beroepen, indien de omstandigheid die (verdere) nakoming verhindert, intreedt nadat Brel Nederland haar verbintenis had moeten nakomen.

4. Partijen kunnen gedurende de periode dat de overmacht voortduurt de verplichtingen uit de Overeenkomst opschorten. Indien deze periode langer duurt dan twee maanden is ieder der partijen gerechtigd de Overeenkomst te ontbinden, zonder verplichting tot vergoeding van schade aan de andere partij.

5. Voor zover Brel Nederland ten tijde van het intreden van overmacht inmiddels gedeeltelijk haar verplichtingen uit de Overeenkomst is nagekomen of deze zal kunnen nakomen, en aan het nagekomen respectievelijk na te komen gedeelte zelfstandige waarde toekomt, is Brel Nederland gerechtigd om het reeds nagekomen respectievelijk na te komen gedeelte separaat te factureren. Koper is gehouden deze factuur te voldoen als ware het een afzonderlijke Overeenkomst.

Artikel 16 - Risico overgang

Het risico van verlies of beschadiging van de Producten die voorwerp van de Overeenkomst zijn, gaat over op Koper op het moment waarop de zaken het magazijn van Brel Nederland verlaten.

Artikel 17 - Intellectuele Eigendomsrechten

1. Alle intellectuele eigendomsrechten en auteursrechten van Brel Nederland berusten uitsluitend bij Brel Nederland en worden niet overgedragen aan Koper.

2. Het is Koper verboden om alle stukken waarop de intellectuele eigendomsrechten en auteursrechten van Brel Nederland rusten te openbaren en/of te vermenigvuldigen, te wijzigen of ter beschikking te stellen aan derden zonder uitdrukkelijke voorafgaande schriftelijke toestemming van Brel Nederland. Indien Koper wijzigingen wenst aan te brengen in door Brel Nederland geleverde zaken, dient Brel Nederland expliciet akkoord te geven op de voorgenomen wijzigingen.

3. Het is Koper verboden om de Producten waarop de intellectuele eigendomsrechten van Brel Nederland rusten anders te gebruiken dan overeengekomen in de Overeenkomst.

4. Elke inbreuk van Koper op de IE-rechten van Brel Nederland wordt bestraft met een eenmalige boete ter hoogte van €10.000,- en een boete van €500,- voor elke dag dat de inbreuk voortduurt. Dit boetebeding laat onverlet de mogelijkheid van Brel Nederland om schade te vorderen.

Artikel 18 - Privacy, gegevensverwerking en beveiliging

1. Brel Nederland gaat zorgvuldig om met de (persoons)gegevens van Koper en bezoekers van de website(s). Indien daarom gevraagd zal Brel Nederland de betrokkene hierover informeren.

2. Indien Brel Nederland op grond van de Overeenkomst dient te voorzien in beveiliging van informatie, zal deze beveiliging voldoen aan de overgekomen specificaties en een beveiligingsniveau dat gelet op de stand van de techniek, de gevoeligheid van de gegevens, en de daaraan verbonden kosten, niet onredelijk is.

Artikel 19 - Klachten

1. Indien Koper niet tevreden is over de Producten van Brel Nederland en/of klachten heeft over de (uitvoering van de) Overeenkomst is Koper verplicht om deze klachten zo spoedig mogelijk, maar uiterlijk binnen 14 werkdagen na de betreffende aanleiding die tot de klacht heeft geleid te melden. Klachten kunnen gemeld worden via order@brel-home.com met als onderwerp "Klacht".

2. De klacht moet door Koper voldoende onderbouwd en/of toegelicht zijn, wil Brel Nederland de klacht in behandeling kunnen nemen.

3. Brel Nederland zal zo spoedig mogelijk, doch uiterlijk binnen 14 kalenderdagen na ontvangst van de klacht inhoudelijk reageren op de klacht.

4. Partijen zullen proberen om gezamenlijk tot een oplossing te komen.

Artikel 22 - Toepasselijk recht

1. Op elke Overeenkomst tussen Brel Nederland en Koper is Nederlands recht van toepassing. De toepasselijkheid van het (CISG) Weens Koopverdrag is uitdrukkelijk uitgesloten.

2. In geval van uitleg van de inhoud en strekking van deze algemene voorwaarden, is de Nederlandse tekst daarvan steeds doorslaggevend. Brel Nederland heeft het recht deze algemene voorwaarden eenzijdig te wijzigen.

3. Alle geschillen, ontstaan door of naar aanleiding van de Overeenkomst tussen Brel Nederland en Koper worden beslecht bij de bevoegde rechtbank Gelderland, locatie Zutphen, tenzij bepalingen van dwingend recht leiden tot de bevoegdheid van een andere rechtbank.

Doetinchem, 28 november 2024



Voltastraat 86A
7006 RW Doetinchem
Telefoon: 0314 680 448
E-mail: info@brel-home.com
www.brel-home.com